

STAR WARS™



1/72 scale タイ・アドバンストx1

TIE ADVANCED x1

SIENAR FLEET SYSTEMS TIE ADVANCED x1 PROTOTYPE

「タイ・アドバンストx1」は「ヤヴィンの戦い」においてダース・ベイダーが搭乗したタイ・ファイターの改良型・試作戦闘機である。この機体はダース・ベイダー個人に与えられた戦闘機であり、彼の「戦闘時には必要な装備である」との要望にしたがって、一般型タイ・ファイターにはない「防御シールド」と「ハイバードライブ・システム」を搭載している。

「ヤヴィンの戦い」ではミレニアム・ファルコンに迎撃され翼に損傷をおったタイ・アドバンストx1であったが、このハイバードライブ・システムを搭載していたおかげでダース・ベイダーは帝国軍の前哨基地にたどり着き生還することができた。

タイ・アドバンストx1は、前方固定式の2連装レーザー砲を装備しており、推進装置は特別に2組のツイン・イオン・エンジンを搭載しているため、機体後部の推進ノズルも一般型タイ・ファイターと異なり機体の上下に4箇所装備されている。

しかし同様の機体を量産するにはコストがかなりすぎると判断され、ソーラーパネルを改良し追加装備がなくてもスピードを増すことができた新型機「タイ・インターセプター」が量産される事となった。

※下の画像は実写です。



※画像と商品とは、多少異なりますのでご了承ください。
※画像の完成品は、塗装してあります。※画像はイメージです。

BANDAI 2014 MADE IN JAPAN

Disney

© & ™ Lucasfilm Ltd.

0191407

BANDAI

部品の探しかた

※説明書のパーツに書いてある番号と同じものをランナーから探しましょう。(パーツリスト表と合わせて見ると、探しやすいでしょう。)

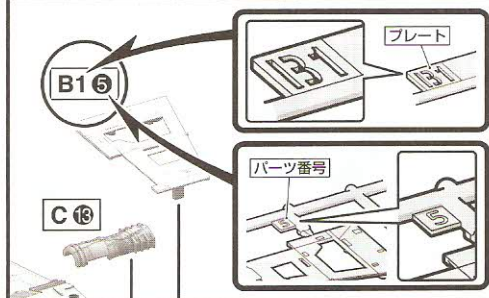

パーツの切り取り

① まず、パーツから少し離れた位置にニッパーの刃を入れて切り取ります。

② ニッパーの刃をハさせてゲートをきれいに仕上がります。

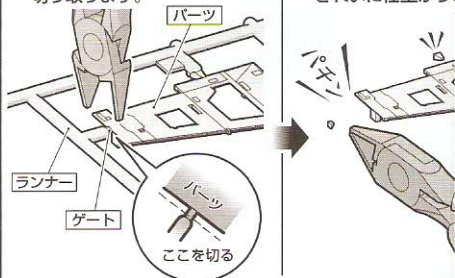

※説明のイラストは一例です。

1

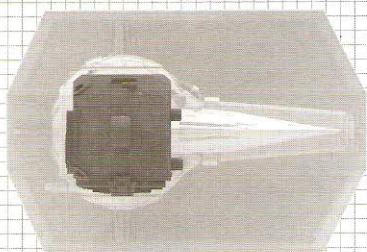

1-1

※①→②の順番で組み立てましょう。

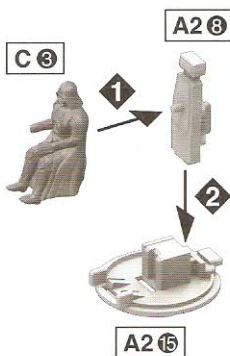

1-2

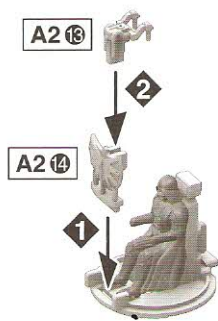

1-3

※シールは先に貼ります。

※シールの貼り位置は表面のシール指示を参照ください。

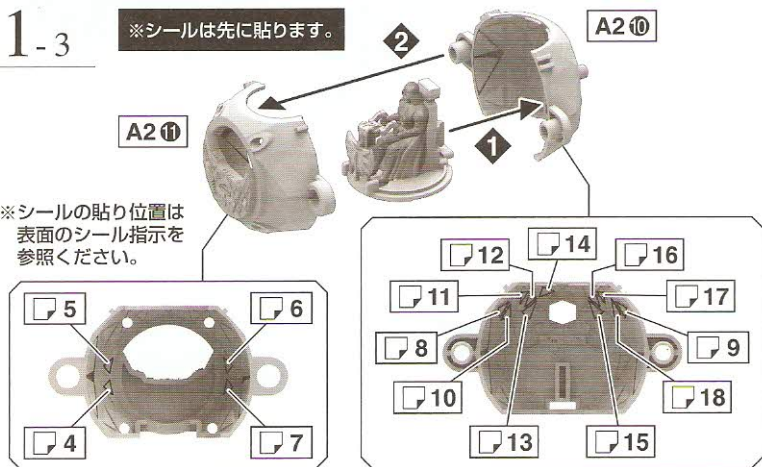

1-4



かた

ーツに密着
切り取れば、
ます。

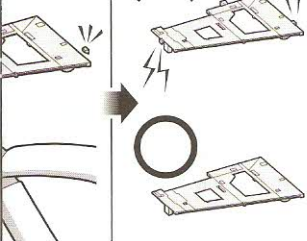

2

A1②

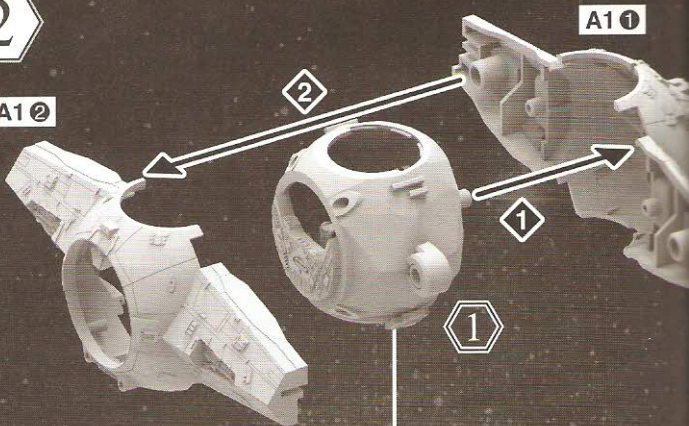

A1①

3

3-1

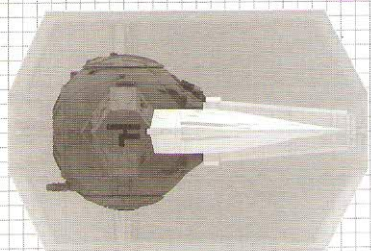

A2⑦

選んで
取り付ける

B②



A2⑯

選んで
取り付ける

B④

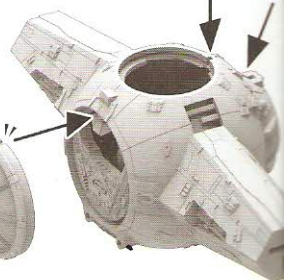

3-2

A2⑳

A2㉘

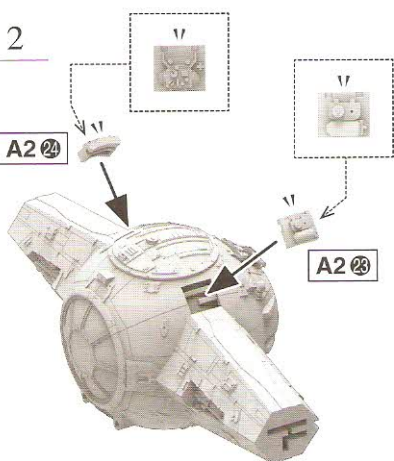

3-3

A2⑨

A2⑰

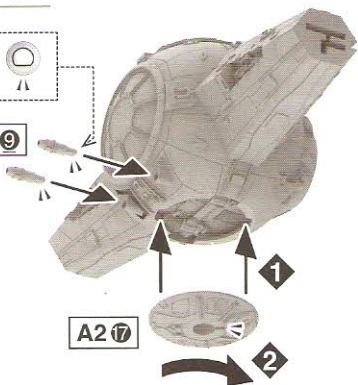
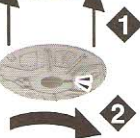

3-4

5

4

3

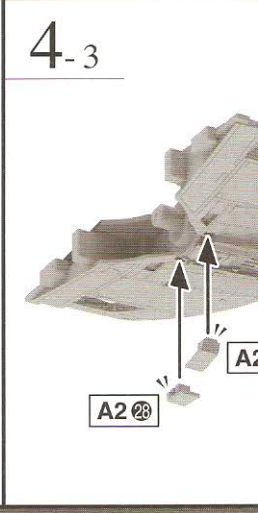
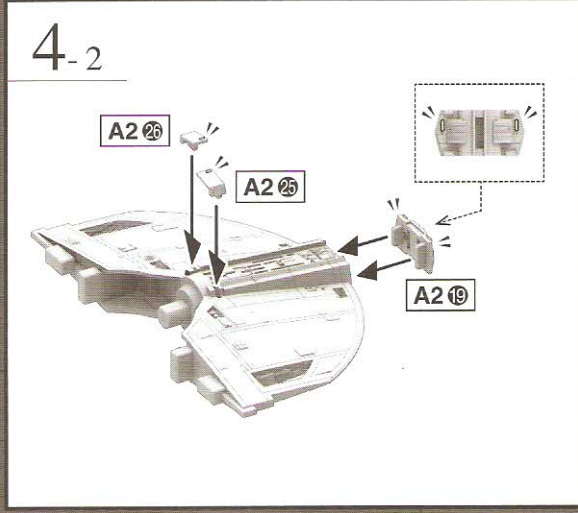
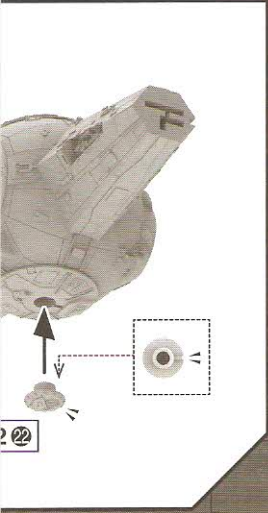
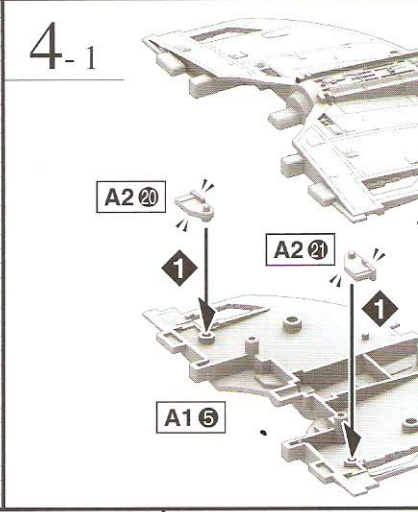
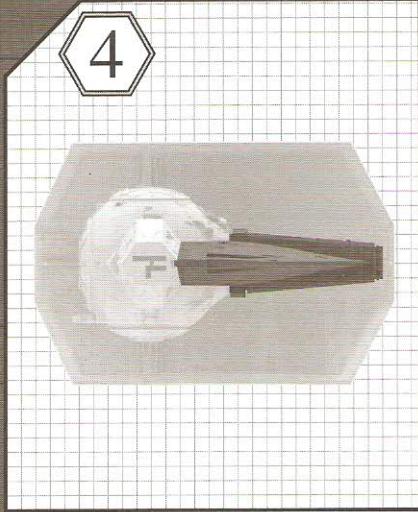
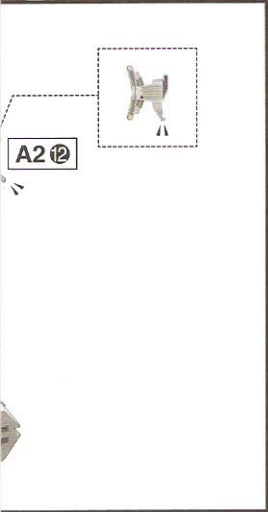
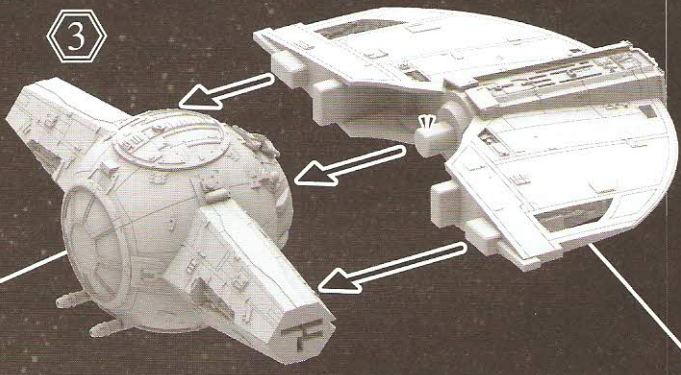

7

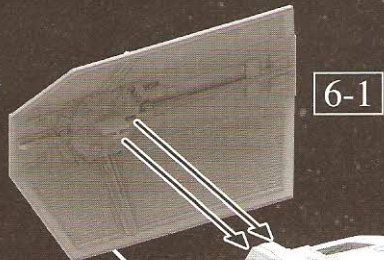

6-1

5



8

〜続<

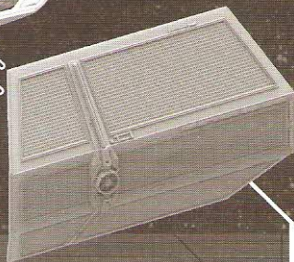

6-2

A14

6

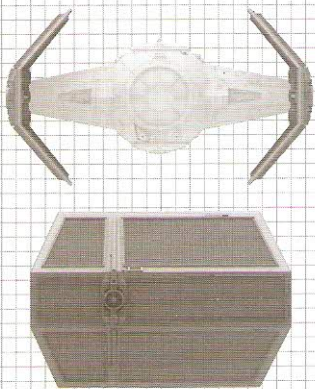

6-1

B1

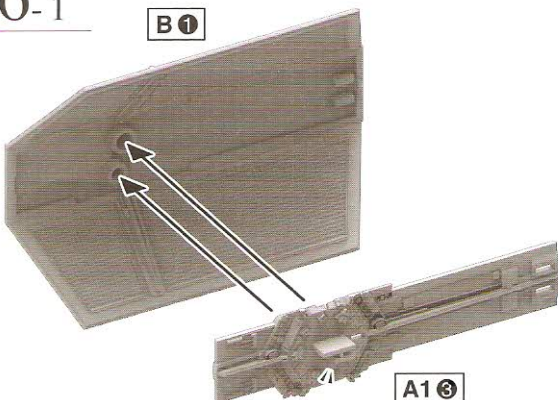

A15

6-2

B4

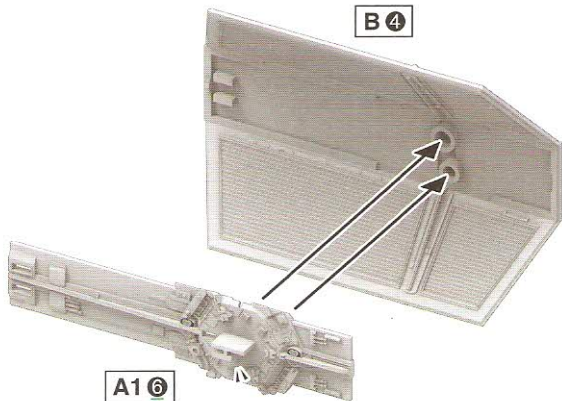

A16

8

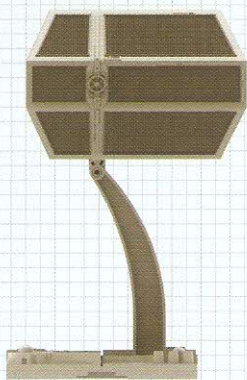

8-1

※ジョイントは差しかえて
3段階に調整できます。

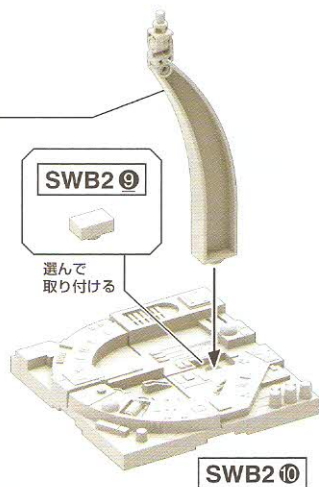
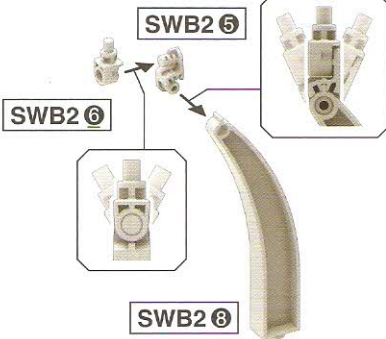

8-2

※画像の完成品は塗装してあります。

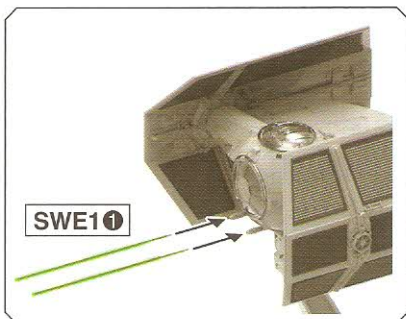

<塗装の注意>

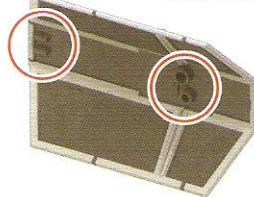

※丸で囲まれたABS樹脂の差し込み部分への塗装は、破損の恐れがありますので、塗装はおすすめできません。

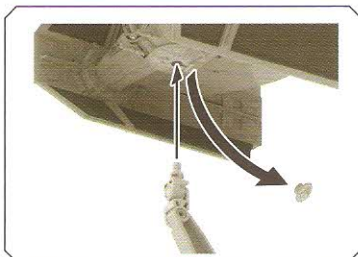

※バンダイプラモデル
アクションベース2
(別売り)を使用しても
ディスプレイできます。

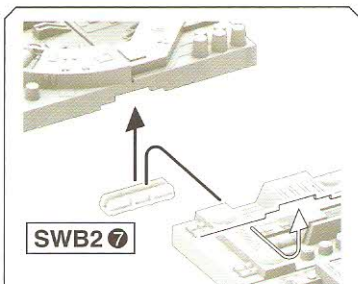

他のスター・ウォーズシリーズの
台座を接続することもできます。

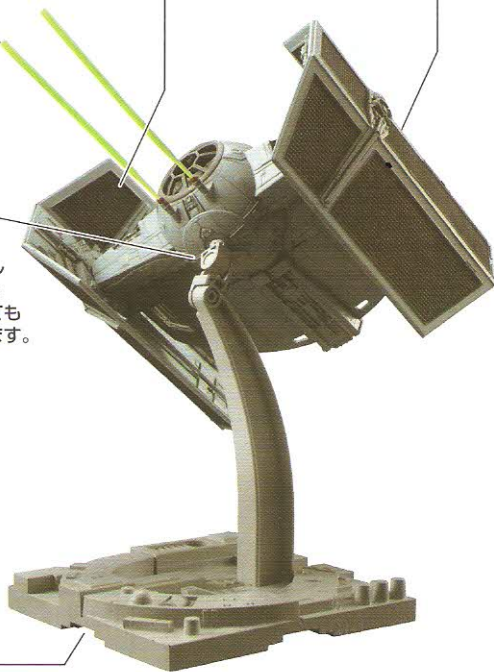

※ C ② は好きな所に飾ってください。

マーキングロケーション/カラーガイド (外観仕上げ)

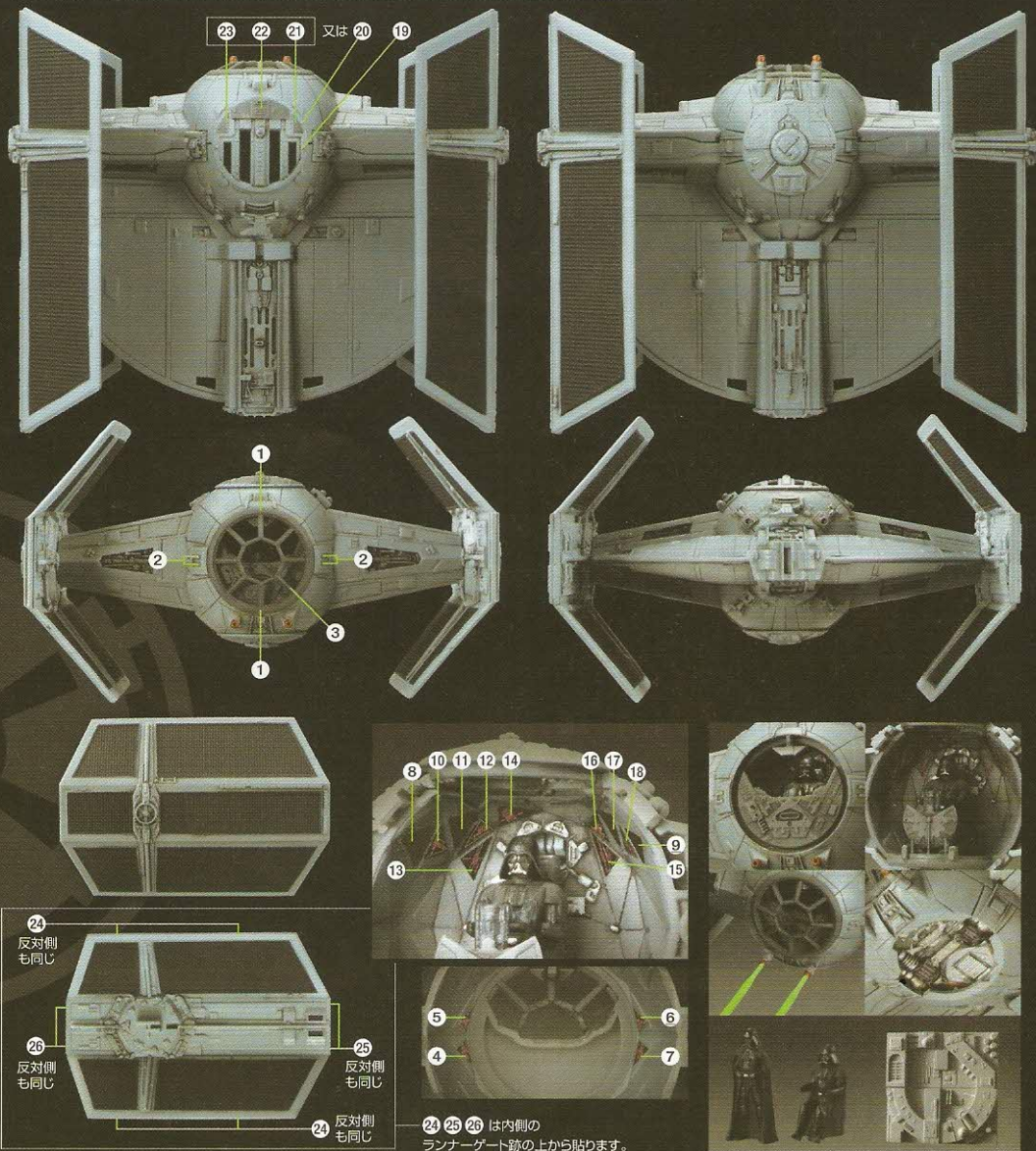

MARKING



画像と番号を見て、マーキングシール、水転写式デカールを貼る位置を確認してください。マーキングにはマーキングシールと水転写式デカールの2種類があります。(マークの内容は同じです。) お好みに応じて選んで貼ってください。

●はマーキングシール、水転写式デカールの番号です。

※乾くまで、手を触れないでください。デカールを貼る部分のキットパーツの油分を、あらかじめ中性洗剤などで落とすと貼りやすくなります。デカールを貼るための道具(ハミ、ピンセット、鉛筆など)は、別にご用意ください。複雑な凹凸形状等に貼るデカールには密着させるために、別売りの水転写式デカール用強化剤や水転写式デカール用接着剤をご使用ください。 ※余ったマークは予備です。好みに応じてご使用ください。



COLOR GUIDE

- よりリアルに仕上げたい方は、こちらの基本色をご覧ください。 ■ 塗装にはより安全な「水性塗料」のご使用をおすすめします。
 - カラー配合は参考値であり、画像とカラーガイドの色は異なる場合があります。 ■ ABS部分への塗装は破損する恐れがありますので、ご注意ください。
- | | | |
|--|--|---|
| <ul style="list-style-type: none"> ■ 本体 ライトグレー部：ニュートラルグレー(70%) + ホワイト(30%) + ブルーグレー(少量) ■ 本体、コックピット グレー部：ニュートラルグレー(100%) ■ ソーラーパネル：つや消しブラック(100%) | <ul style="list-style-type: none"> ■ レーザー砲発端：下地にシルバー(100%) + クリアオレンジ(100%) ■ レーザー：クリアイエロー(70%) + クリアグリーン(30%) + ホワイト(少量) ■ デス・スター サーフフェイス(台座)：ホワイト(90%) + ニュートラルグレー(10%) + ブラック(少量) | <ul style="list-style-type: none"> ■ ダース・ベイダー ヘルメット、ブーツなど：ブラック(100%) ■ ダース・ベイダー スーツ：ブラック(90%) + つや消し剤(フラットベース)(10%) + ブルー(少量) ■ ダース・ベイダー マント：つや消しブラック(100%) + ブラウン(少量) |
|--|--|---|

● この商品には、1/72 タイ・アドバンスト x1 がセット入っています。 ※ここに掲載している情報は2014年11月現在のものです。
 ◀ キャンペーンを実施する場合があります。応募する際に使用するものとさせていただきます。

