

[1/2700000 DEATH STAR II]

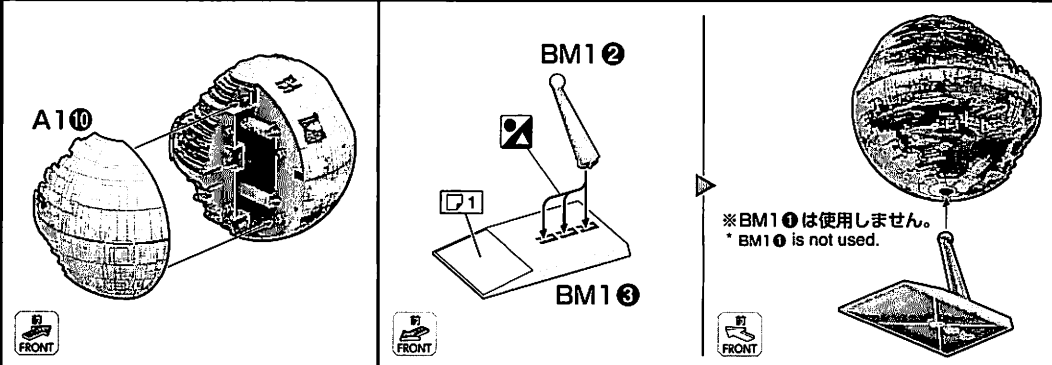

[1/14500 STAR DESTROYER]

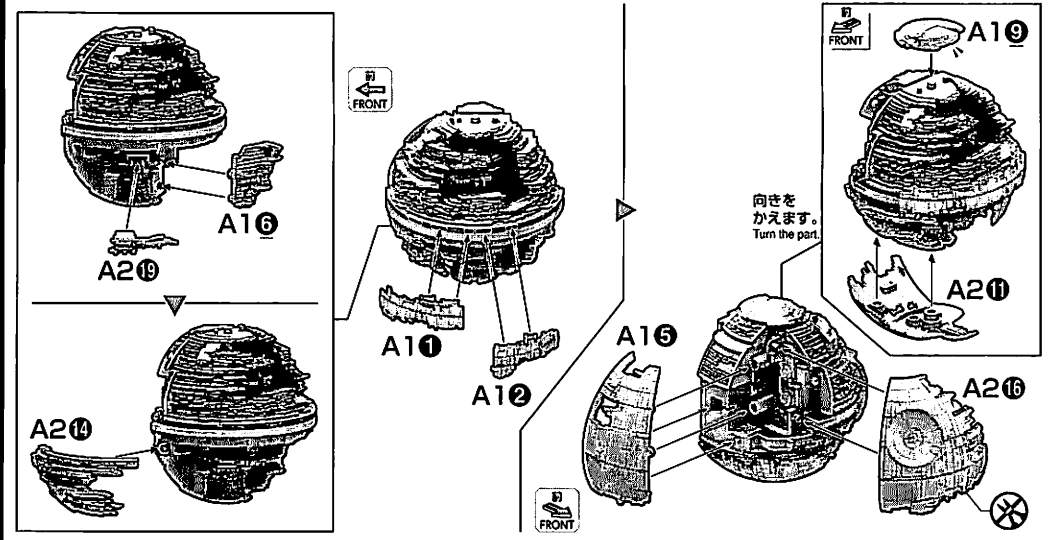
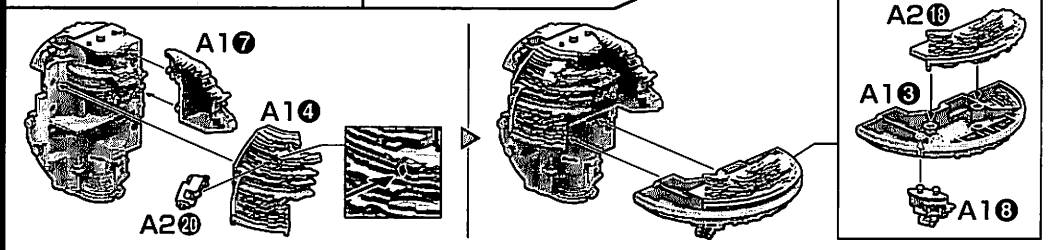
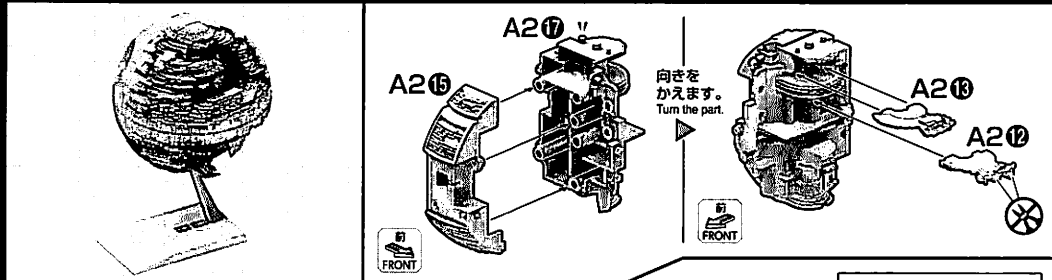
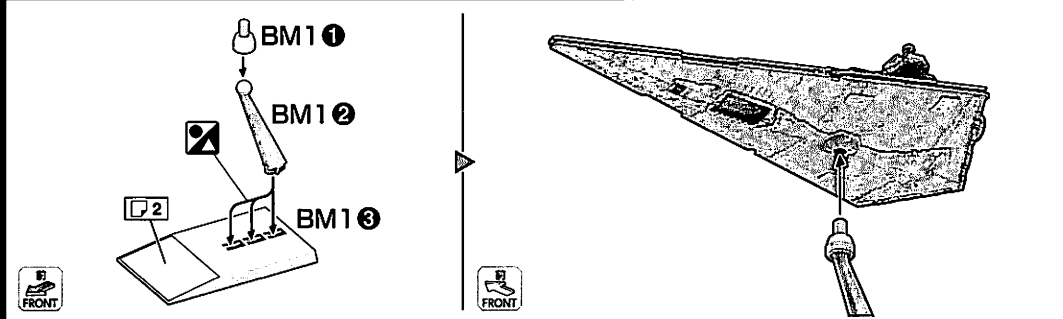
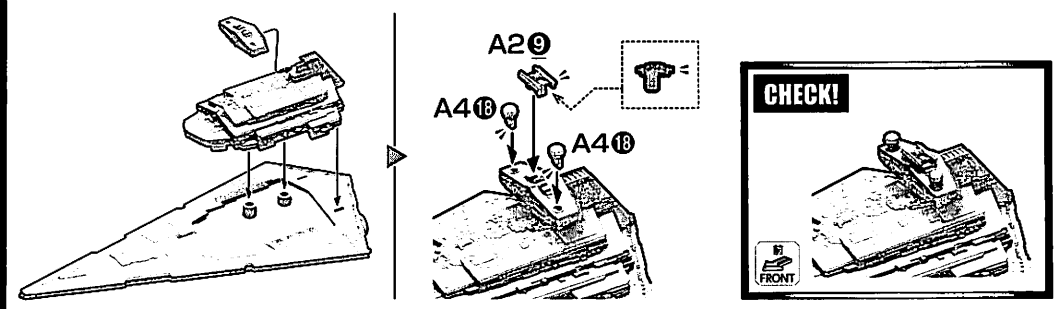
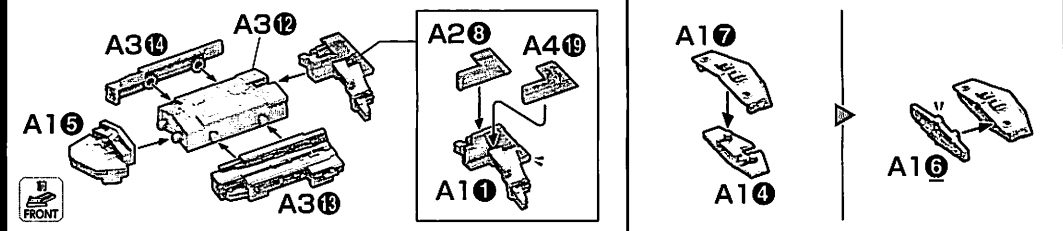
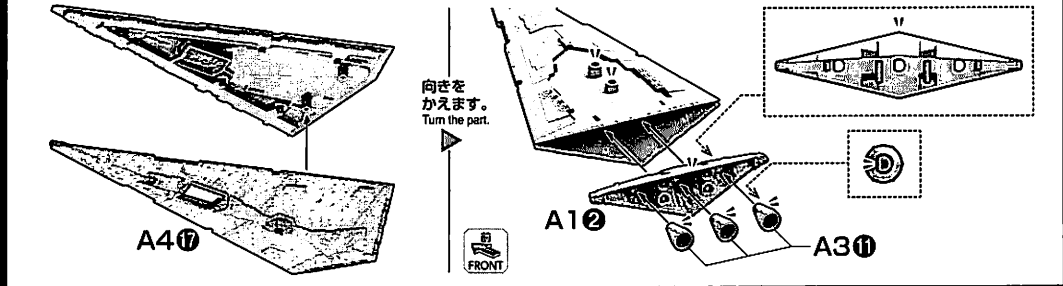
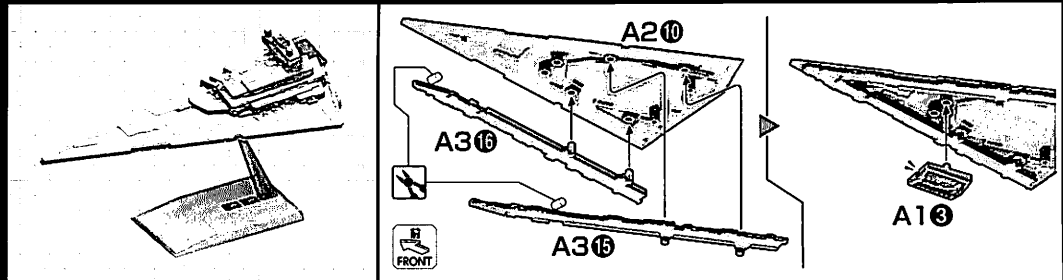

DEATH STAR II & STAR DESTROYER

1/2700000 デス・スターII & 1/14500 スター・デストロイヤー

マーキングロケーション/カラーガイド (外装仕上げ) Marking Location / Color Guide exterior finish

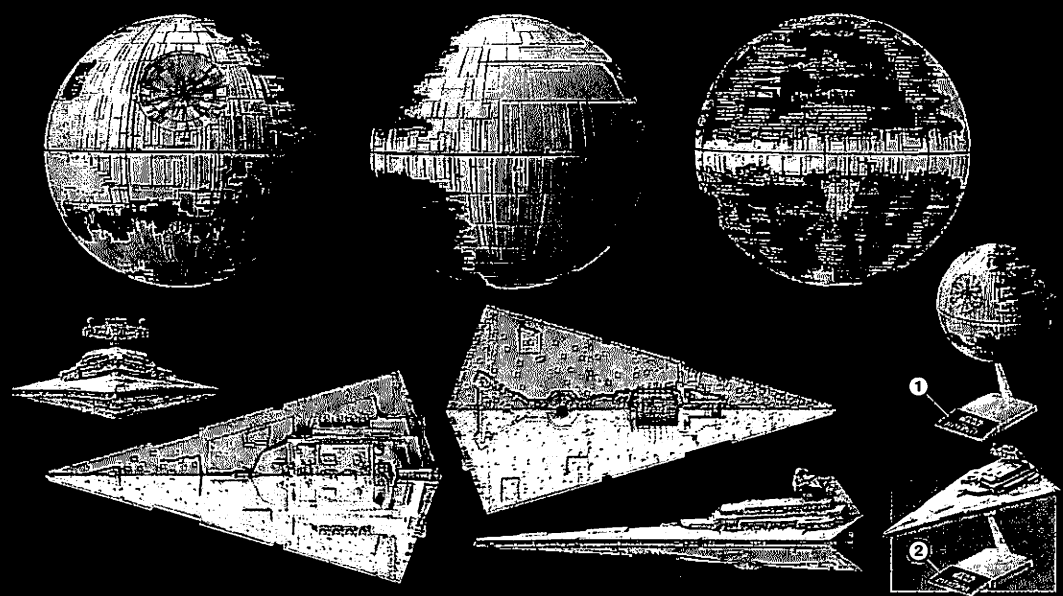

COLOR GUIDE

【デス・スターII DEATH STAR II】

- デス・スターII 表面: ホワイト(90%) + ニュートラルグレー(10%) + ブラック(少量)
Death Star II surface: White (90%) + Neutral gray (10%) + Black (small dose)
- デス・スターII 内部: ホワイト(85%) + ニュートラルグレー(10%) + ブラック(5%)
Death Star II Inner wall: White (85%) + Neutral gray (10%) + Black (5%)

MARKING

シールは画像の位置と●内の番号を見て貼ってください。●内はシールの番号です。
Apply stickers by verifying the number (●) and marking location guide.



BANDAI HOBBY SITE
<http://bandai-hobby.net/sw/>

0230358



※画像と実品は、多少異なりますのでご了承ください。※画像の完成品は、塗装済みです。※画像はイメージです。
※ The actual product may vary slightly from the images. * The completed product in the image has been painted. * The images are for illustrative purposes only.

※この商品には、1/2700000 デス・スターII & 1/14500 スター・デストロイヤーが1セット入っています。* This package contains one set of 1/2700000 DEATH STAR II & 1/14500 STAR DESTROYER.
※キャンペーン実施時は、応募する型番が変更となる場合がございます。(Valid only in Japan.) ※ここに掲載している情報は2018年7月現在のものです。* The information is current as of July, 2018.

《お買い上げのお客様へ》万が一部品に不良品がありましたら、その部品を取りはずし、商品名、部品の記号、部品番号、不具合の症状を書いて、下記までお送りください。良品と交換させていただきます。また、部品をこわしたり、なくした場合は部品過販をご利用ください。代金は料金表を参照していただき、商品番号 / 商品名、部品の記号 / 部品番号、数量を明記していただき、部品注文カード(部品注文カードのコピー、手書き可)、部品代+送料の料金(100円単位を定額小為替、100円未満を切り)、送料に封筒にてお送りください(封筒の裏に必ずお客様の氏名、ご住所/年齢をお書きください)。送料は実際に部品をご用意し際の血皿にお返り致します。また、別途手数料が必要な送料方法をご希望の場合、別料金となります。料金の不足分はご請求、超過分は残額をお返し致します。ただし、それ以外にかかった手数料等はお客様のご負担となります。在庫がない場合は誠に申し訳ございませんがご注文をお返し致します。ご記入いただきました個人情報につきましては、商品、部品の発送及び情報の提供以外には使用致しません。部品注文の方法は、HPでもご紹介しております。詳しくはhttp://bandai-hobby.net/SC/2007/110/post_55.html▶【部品注文のしかた】をご参照ください。通信費等はお客様のご負担となります。※お送りした部品に不良がある場合を除き、お客様都合での注文内容の変更、キャンセル、交換、返品は受け付けておりませんので予めご了承ください。

International customers, please visit: <http://bandai-hobby.net/en/>

■申し込み先 〒420-8681
静岡県静岡市葵区長沼500-12
(株)バンダイ静岡相談センター
TEL 054-208-7520

・電話受付時間 月～金曜日
(祝日を除く) 10:00～16:00
・電話番号はよく確かめてお間違いのないようにご注意ください。

《料金表》 ●部品代、送料は切り取った1個の料金です。

部品番号	取扱説明書	A1 ⑩(デス・スターII)	A2 ⑪(デス・スターII)	シール	その他の部品
部品代	100円	60円	60円	60円	各60円
郵送料	120円	140円	220円	82円	120円

●部品の価格および送料は変更する場合があります。部品代には、消費税が含まれています。
郵送料が改訂された場合は新料金が適用されます。

FOR CUSTOMERS IN JAPAN ONLY.

●部品注文カード 0230358
1/2700000 SCALE スター・ウォーズ
1/2700000 デス・スターII & 1/14500 スター・デストロイヤー

必要な部品の記号・番号・数量をかく

●注文された理由(○で囲む) (こわした/なくした)
日中ご連絡可能な電話番号・年齢 (オ)

2419265 18.07

●部品注文カード 0230358
1/14500 SCALE スター・ウォーズ
1/2700000 デス・スターII & 1/14500 スター・デストロイヤー

必要な部品の記号・番号・数量をかく

●注文された理由(○で囲む) (こわした/なくした)
日中ご連絡可能な電話番号・年齢 (オ)

2419265 18.07
2018.07/SA・ON ※コピー使用可

注意

お買い上げのお客様へ 必ずお読みください。

- 本商品の対象年齢は15才以上です。対象年齢未満のお子様には絶対に与えないでください。
- 小さな部品がありますので、小さなお子様が誤って飲み込まないように注意してください。窒息などの危険があります。
- ビニール袋を頭からかぶったり、顔を覆ったりしないでください。窒息する恐れがあります。
- 尖った部分や鋭い部分がありますので、取り扱いや保管場所に注意してください。思わぬケガをする恐れがあります。

CAUTION

Read the following instructions before use.

- This product is for 15 years old and up. Not suitable for children under this age.
- This product contains small parts. Be careful to prevent children from accidentally swallowing them in order to avoid choking.
- Never cover your face with the plastic bag to avoid suffocation.
- Pay attention to sharp parts and edges. Handle and store them with care to avoid injury.

組み立て中に使用されているアイコン
Symbols used in instructions

- ✂️ 切り取る箇所 Cut here.
- ① シールの番号 Sticker number
- 📌 どちらかを選んで取り付ける Select a part to attach.
- 🚫 切り取り注意 Do not cut.

パーツリスト Parts List

(X印は使用しないパーツです。)
(x indicates parts not needed.)

1/2700000 DEATH STAR II

A1/A2パーツ (PS) A1/A2 Parts

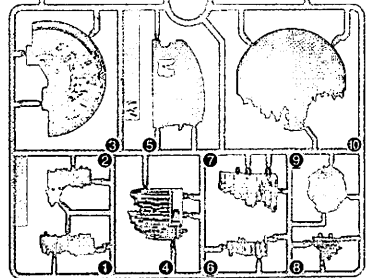
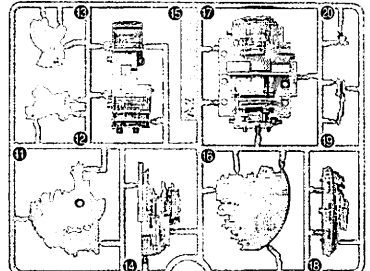

1/14500 STAR DESTROYER

A1/A2/A3/A4パーツ (PS) A1/A2/A3/A4 Parts

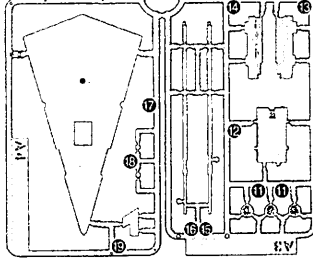
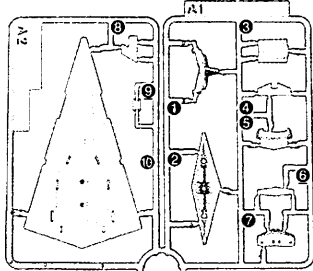

BM1パーツ (PS) BM1 Parts

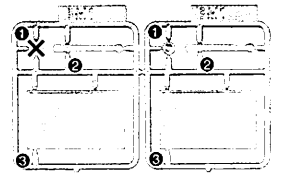

シール Stickers

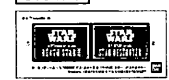

※クリアパーツの中には、製造工程上気泡が入っているものがありますがご了承下さい。
* Bubbles may be present in the clear parts from manufacturing.

アンケート調査 ご協力をお願い



<https://q.bandai-hobby.net/enquete/>
※バンダイナムコID/ホビーサイトパスへの登録が必要です。
※通信費等はお客様のご負担となります。
※アンケートは予告なく中止する場合がありますがご了承ください。
* For Customers In Japan Only.