

STAR WARS
THE
MANDALORIAN



1/12 scale Plastic Model Kit

BOBA FETT
(THE MANDALORIAN)™

ボバ・フェット (マンダロリアン)

特注のマンダロアのアーマータ、殺傷力の高い武器を駆使する、寡黙なボバ・フェットは、
銀河で最も恐れられている賞金稼ぎのひとりだ。

“父親”である賞金稼ぎジャンゴ・フェットの遺伝子から作られたクローンであるボバは、幼いころから戦闘スキルと格闘技を学んだ。
帝国や暗黒街との契約を含むキャリアを積むうちに、彼は伝説となった。

With his customized Mandalorian armor, deadly weaponry, Boba Fett was once regarded as one of the most fearsome and capable bounty hunters in the galaxy. An unaltered genetic clone of his father, bounty hunter Jango Fett, Boba learned combat and martial skills from a young age. Over the course of his career, which included contracts for the Empire and the criminal underworld, he became a legend.



※画像は実写です。*The images are from the films.

※画像と商品とは、多少異なりますのでご了承ください。
※画像の完成品は、塗装してあります。※画像はイメージです。
* The actual product may vary slightly from the images.
* The completed product in the image has been painted.
* The images are for illustrative purposes only.

BANDAI HOBBY SITE
<https://bandai-hobby.net/sw/>

※通信費等はお客様のご負担となります。
Any fees accrued by your access method and connection to the website are your own responsibility.

© & TM Lucasfilm Ltd.

BANDAI SPIRITS 2022 MADE IN JAPAN

5063390



部品の探しかた Finding parts

※説明書のパーツに書いてある番号と同じものをランナーから探しましょう。
(パーツリストと合わせて見ると、探しやすいでしょう。)
* All parts are numbered. Follow the instructions and find correct parts on the runner.

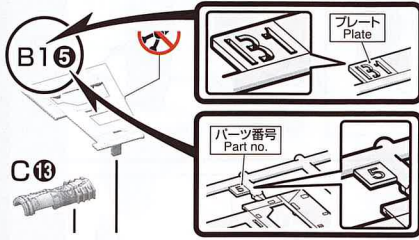

※説明のイラストは一例です。* Illustrations are examples.

パーツの切り取りかた How to cut out parts

①まず、パーツから少し離れた位置にニッパーの刃を入れて切り取ります。
Cut a part with nippers with some margin.

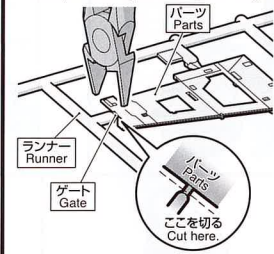

②ニッパーの刃をパーツに密着させてゲートを切り取れば、きれいに仕上がります。
Cut the margin with the blade of the nippers for a clean finish.

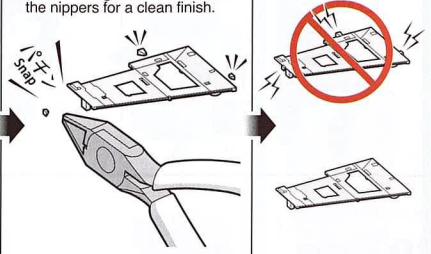

※説明のイラストは一例です。* Illustrations are examples.

組み立てで使用するまでは、パーツは切り取らないでください。
Do not separate parts from runner until ready to assemble.

1

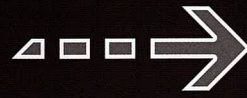
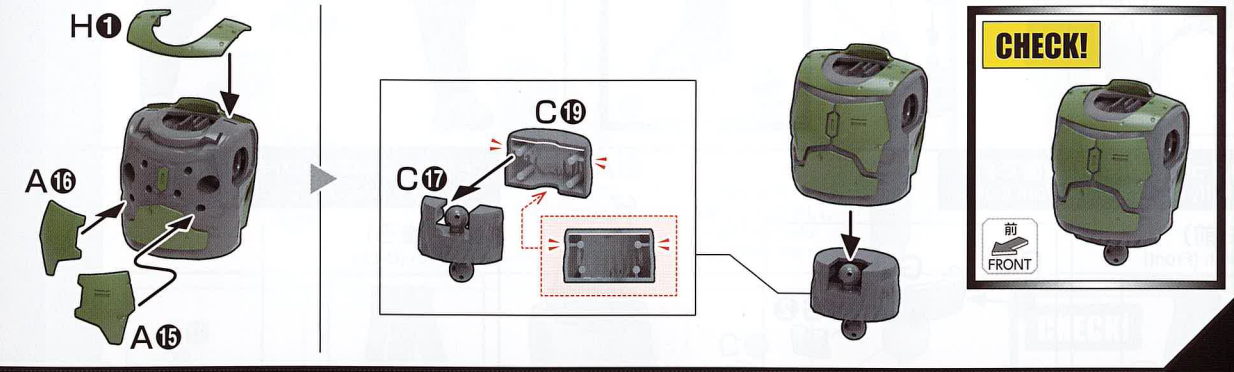
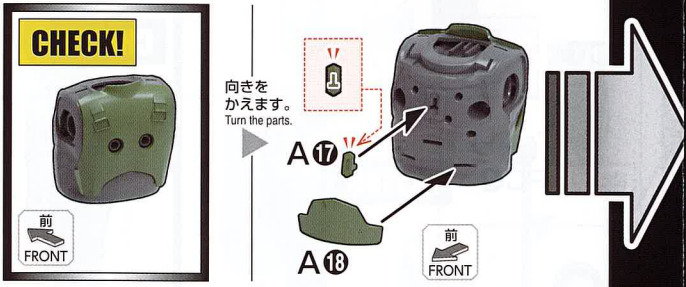
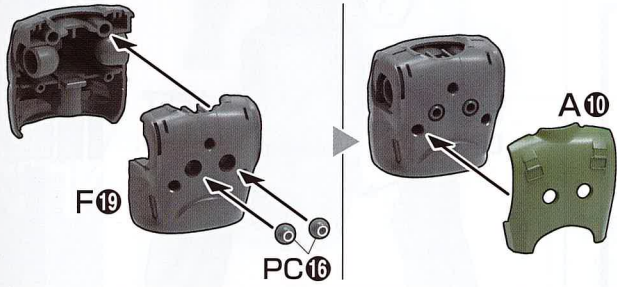
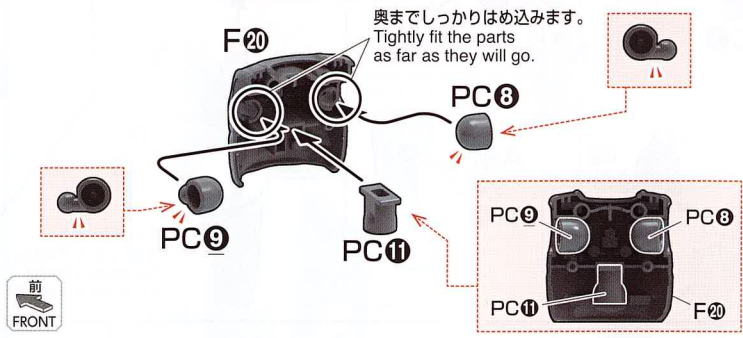

3

4

6

注意

お買い上げのお客様へ 必ずお読みください。

- 本商品の対象年齢は15才以上です。対象年齢未満のお子様には絶対に与えないでください。
- 小さな部品がありますので、小さなお子様が誤って飲み込まないように注意してください。窒息などの危険があります。
- 袋を頭からかぶったり、顔を覆ったりしないでください。窒息する恐れがあります。
- 尖った部分や鋭い部分がありますので、取り扱いや保管場所に注意してください。思わぬケガをする恐れがあります。

CAUTION

Read the following instructions before use.

- This product is for 15 years old and up. Not suitable for children under this age.
- This product contains small parts. Be careful to prevent children from accidentally swallowing them in order to avoid choking.
- Never cover your face with the plastic bag to avoid suffocation.
- Pay attention to sharp parts and edges. Handle and store them with care to avoid injury.

＜組み立てる時の注意＞

- 組み立てる前に説明書をよく読みましょう。
 - 部品は番号を確かめ、ニッパーなどできれいに切り取りましょう。
 - 部品の加工の際の刃物、工具、塗料、接着剤などのご使用にあたっては、それぞれの取扱説明書をよく読んで正しく使用してください。
 - 塗装には、より安全な水性塗料のご使用をおすすめします。
 - 尖った先端や薄い縁端部に触れながらの組み立てには十分ご注意ください。
- ※ この商品には道具類は入っていませんので、別にご用意ください。

＜Notes on assembly＞

- Carefully read the instructions before assembling.
 - Check the part numbers, and cut them cleanly with nippers.
 - Carefully read the user manuals for all edged tools, paints, adhesives, etc. used in assembly and use them correctly.
 - Use of water-based paint is recommended for safety reasons.
 - Pay extra attention when handling sharp points and edges.
- * Tools are not included.

組み立て中に使用されているアイコン
Symbols used in instructions

	・シールの番号 ・Sticker number
	・1, 2, 3の順番で組み立てる。 ・Follow the numerical order 1, 2, 3...
	・どちらかを選んで取り付ける。 ・Select a part to attach.
	・切り取り注意 ・Do not cut.
	・切り取る場所 ・Cut here.

各部品はニッパーなどで、きれいに切り取りましょう。
Use modeling nippers to trim the excess runner from each part.

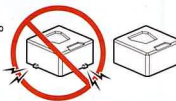

※ 説明のイラストは一例です。* Illustrations are examples.

PC部品は軟質素材のため、つぶさないようしっかりと取り付けましょう。
PC (poly-car) parts are made of a soft material. Take care not to crush them during assembly.

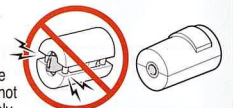

※ 説明のイラストは一例です。* Illustrations are examples.

パーツリスト Parts List

(×印は使用しないパーツです。)
(x indicates parts not needed.)

Aパーツ (PS)
A Parts (PS)

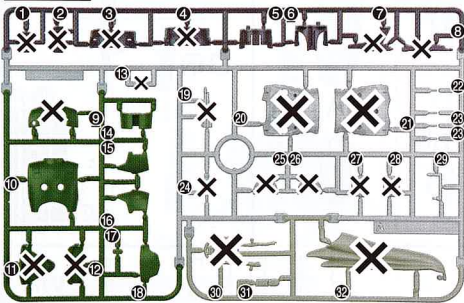

Bパーツ (PS)
B Parts (PS)

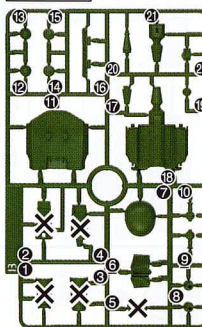

Cパーツ (PS)
C Parts (PS)

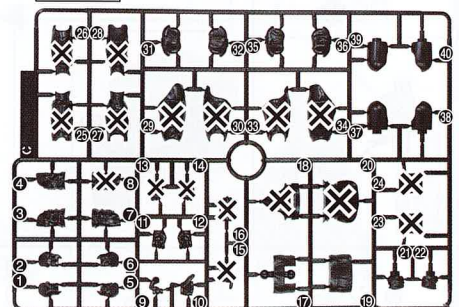

Dパーツ (PS)
D Parts (PS)

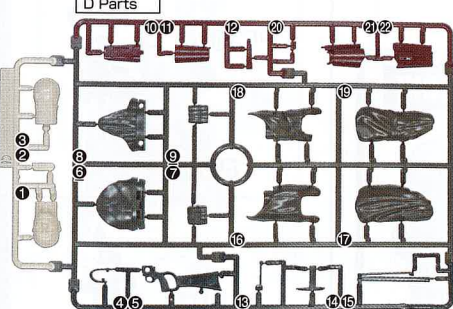

Eパーツ (PS)
E Parts (PS)

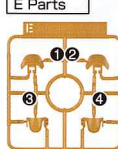

Fパーツ (PS)
F Parts (PS)

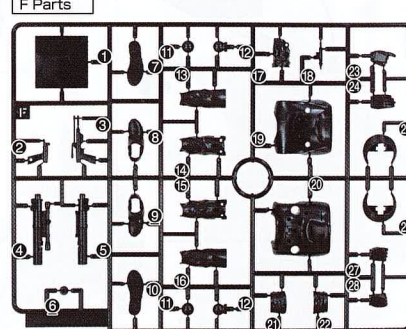

Gパーツ (PS)
G Parts (PS)

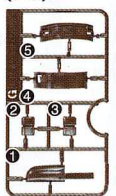

Hパーツ (PS)
H Part (PS)



SWB3パーツ (PS)
SWB3 Parts (PS)

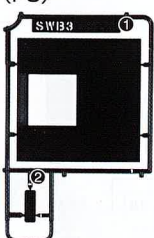

PCF-6ACパーツ (PE)
PCF-6AC Parts (PE)

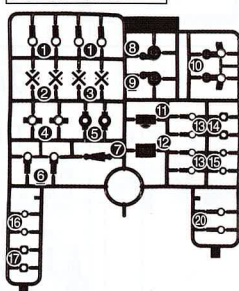

マフラー(小) (ポリエステル)
(POLYESTER)
Scarf (Small)



マフラー(大) (ポリエステル)
(POLYESTER)
Scarf (Large)



腰布(前) (ポリエステル)
(POLYESTER)
Hip cloth (Front)



腰布(後ろ) (ポリエステル)
(POLYESTER)
Hip cloth (Back)



シール (PS)
Stickers (PS)



※ 本商品は精密な加工を施している為、製造工程上、部品形状には多少の差異がございます。
* Intricate processing may create small differences in the parts during manufacturing.

2

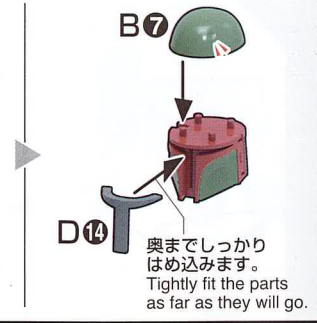
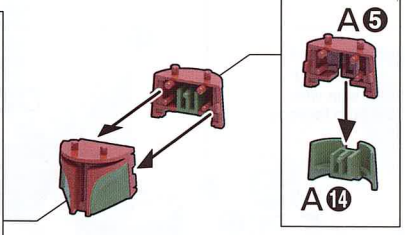
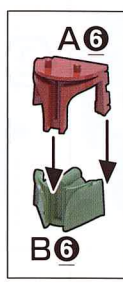

奥までしっかりはめ込みます。
Tightly fit the parts as far as they will go.

CHECK!

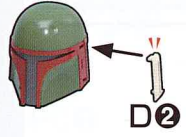

※シールを先に貼ります。
* Start applying stickers first.
向きをかえます。
Turn the parts.

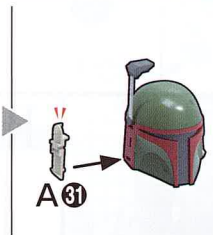

CHECK!



毛羽立っているほうが表面です。
The fluffy sides are the front sides.

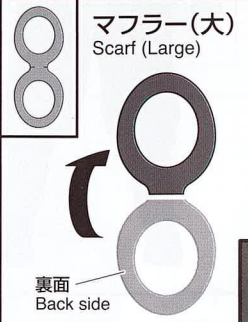
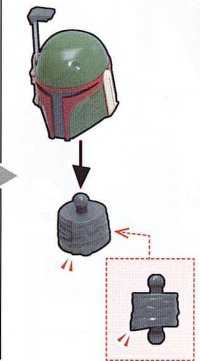
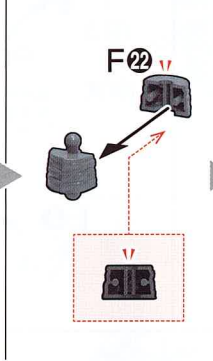
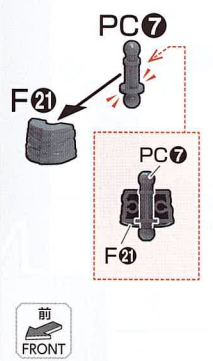

前
FRONT

前
FRONT

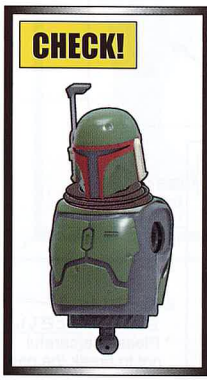
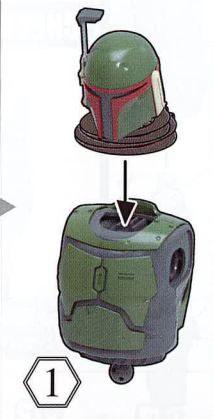
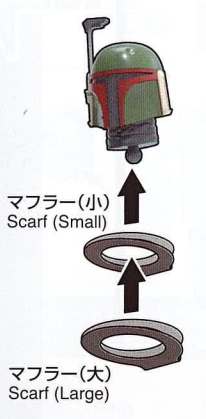

3

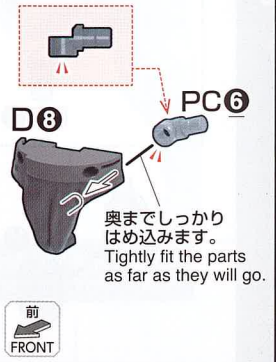

奥までしっかりはめ込みます。
Tightly fit the parts as far as they will go.

前
FRONT

裏面へ続く / Continue to the back side.

7



9

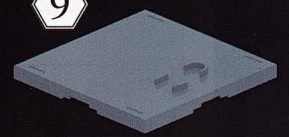

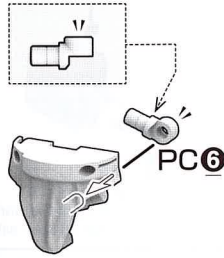

前
FRONT

※穴のある方が
上になります。
* The side with
the hole faces up.

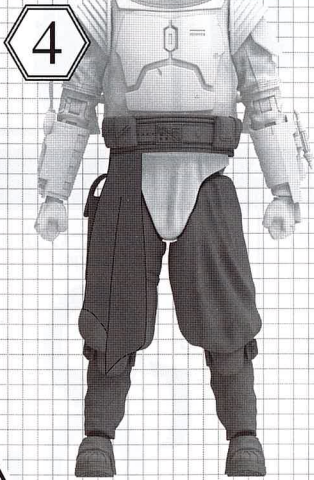
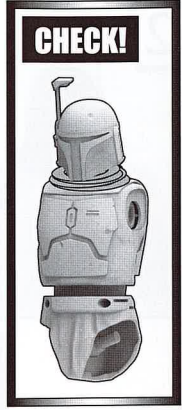
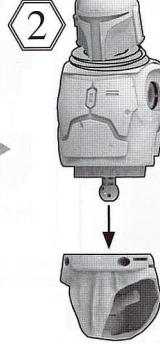
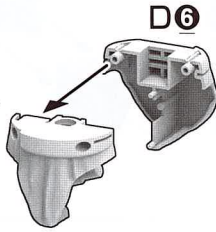
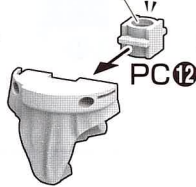

RIGHT LEG

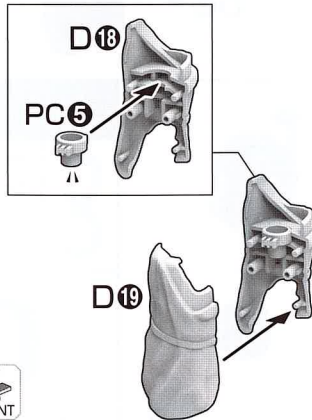

前
FRONT

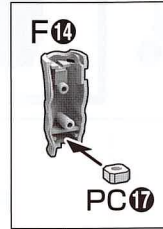

向きを
かえます。
Turn the parts.

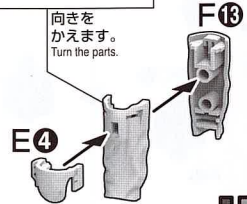

前
FRONT

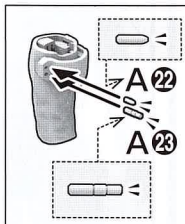
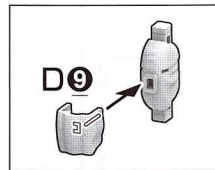
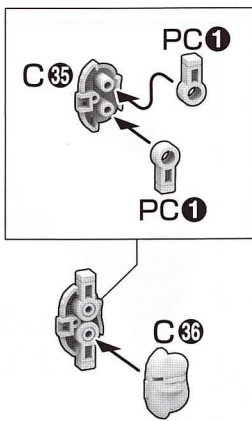

向きを
かえます。
Turn the parts.

※折らないよう
注意してください。
* Please be careful
not to break the part.



前
FRONT

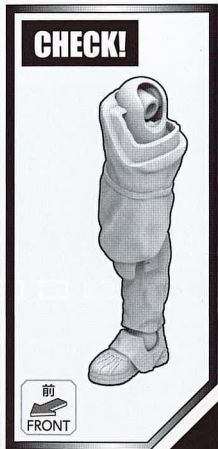
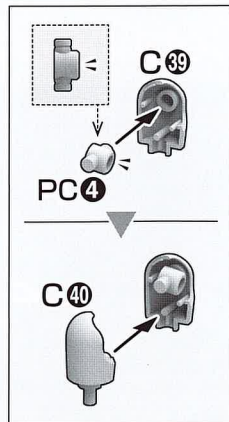
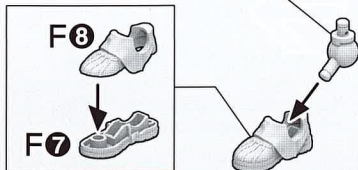
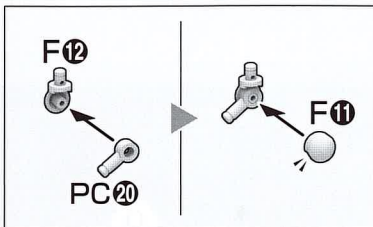

前
FRONT

LEFT LEG

前
FRONT

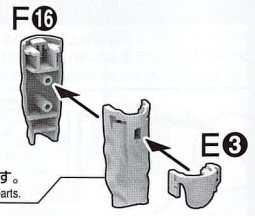
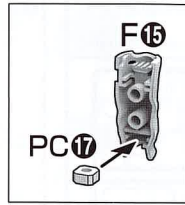
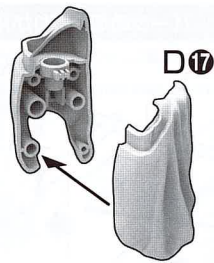
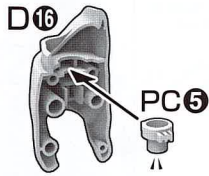

向きをかえます。
Turn the parts.

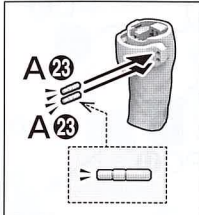
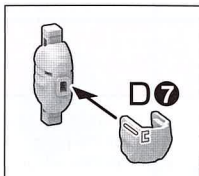
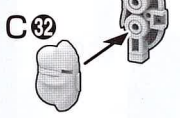
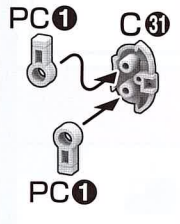

向きをかえます。
Turn the parts.

※折らないよう
注意してください。
* Please be careful
not to break the part.

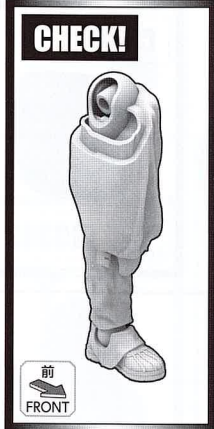
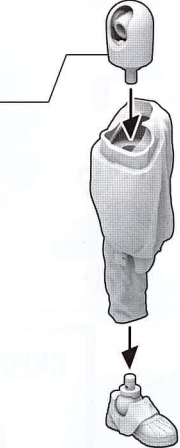
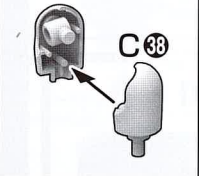
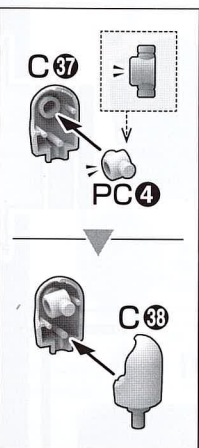
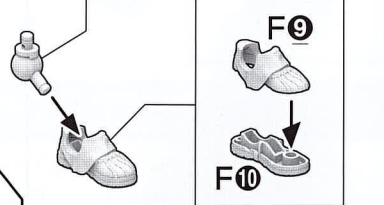
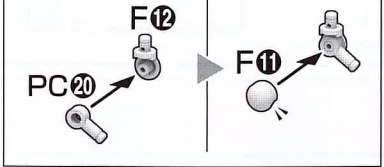

前
FRONT

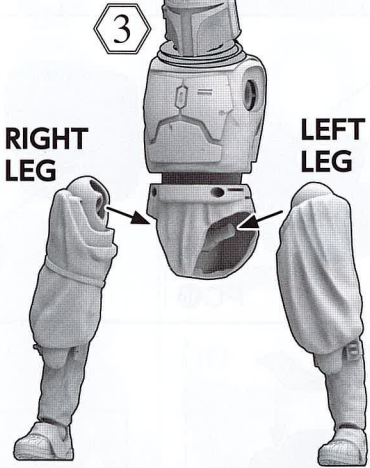

毛羽立っているほうが表面です。
The fluffy sides are the front sides.

腰布(前)
Hip cloth (Front)

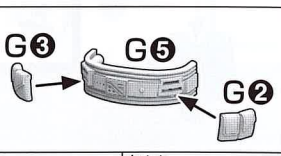
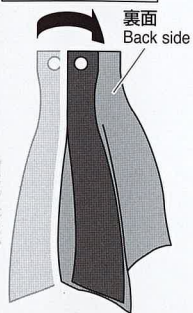
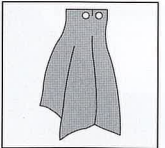

向きをかえます。
Turn the parts.

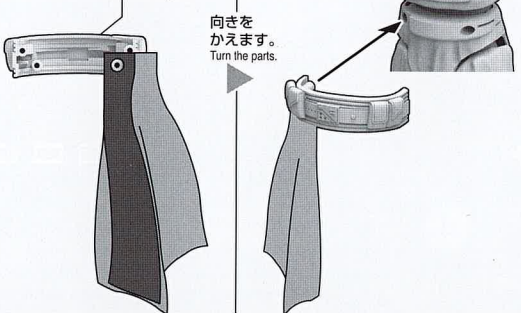

向きをかえます。
Turn the parts.

毛羽立っているほうが表面です。
The fluffy sides are the front sides.

腰布(後ろ)
Hip cloth (Back)

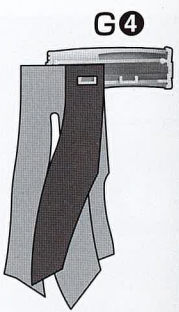
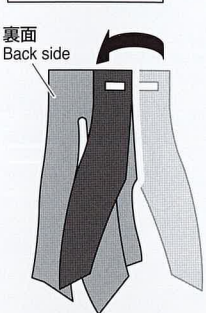
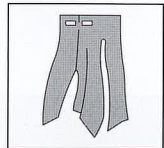

G4

5

RIGHT ARM

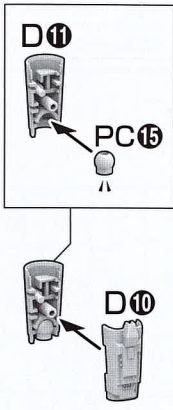
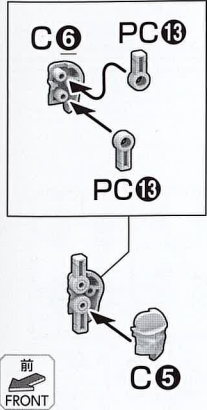
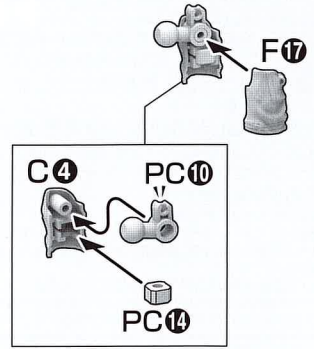
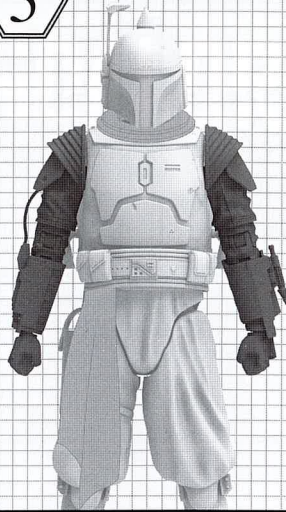
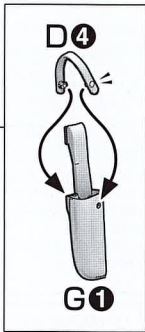
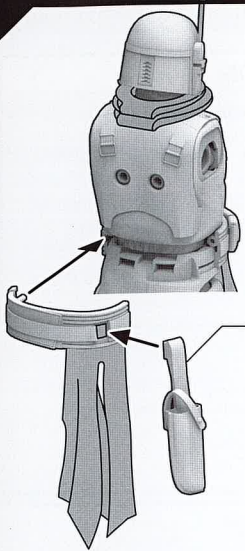

向きをかえます。
Turn the parts.

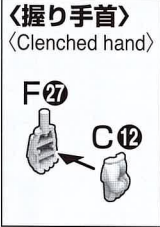

〈握り手首〉
(Clenched hand)

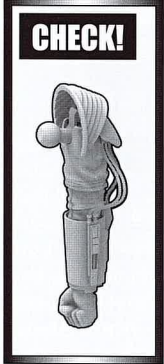
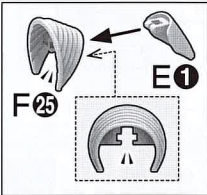
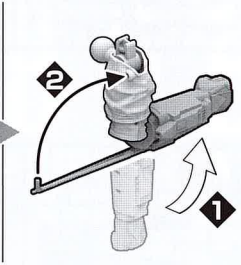
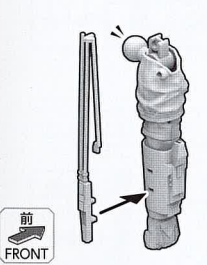

LEFT ARM

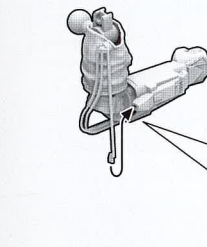
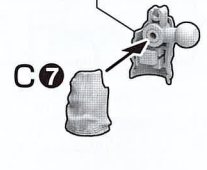
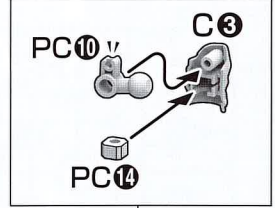

向きをかえます。
Turn the parts.

前
FRONT

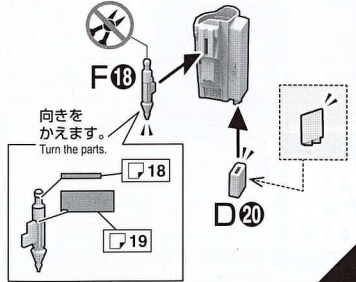
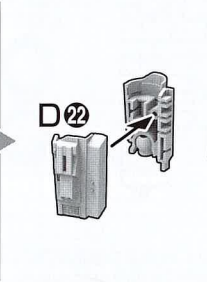
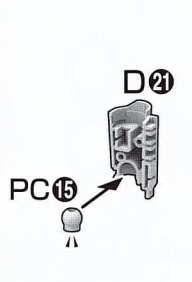
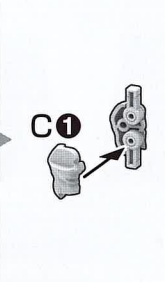
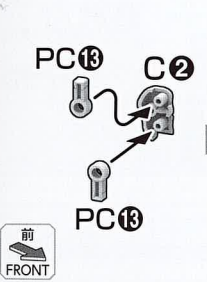

向きをかえます。
Turn the parts.

前
FRONT

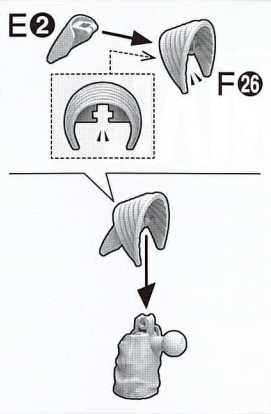

向きをかえます。
Turn the parts.



<平手首>
<Open hand>

F24

C10

<握り手首>
<Clenched hand>

F28

C11

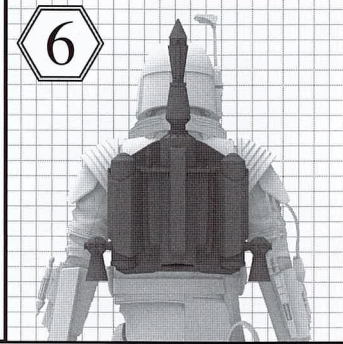
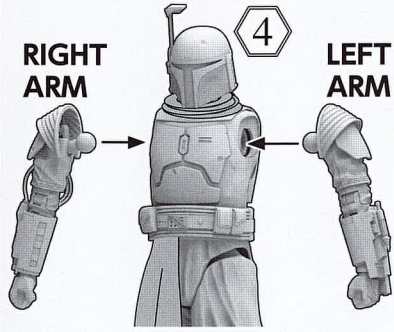
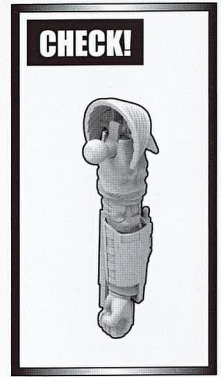

※B22の上下を付け替えると
バンダイアクションベース5
(別売り)に取り付けることが
できます。
* B22 can be flipped upside
down and attached to display
the kit on a BANDAI Action
Base 5 (sold separately).

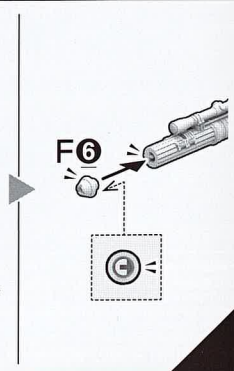
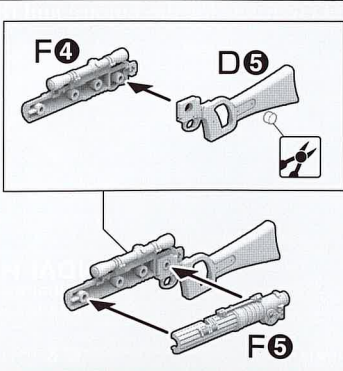
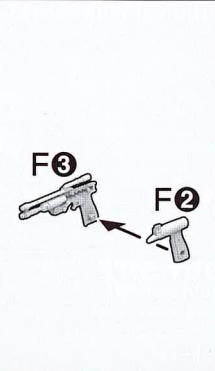
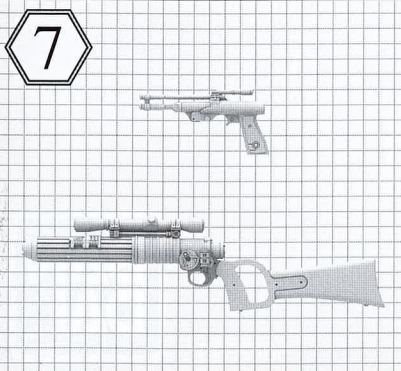
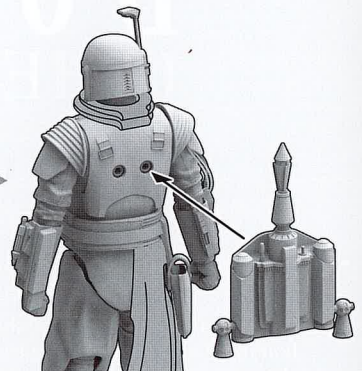
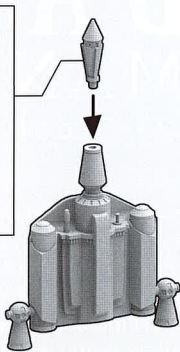
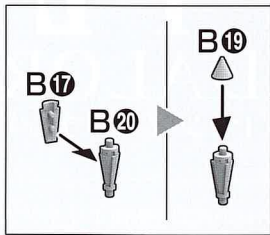
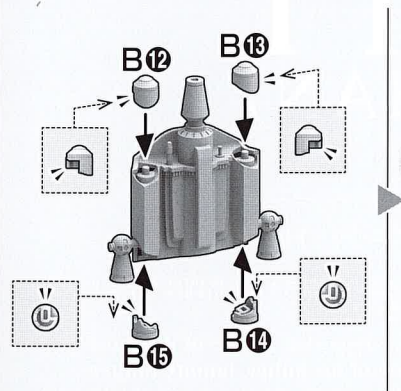
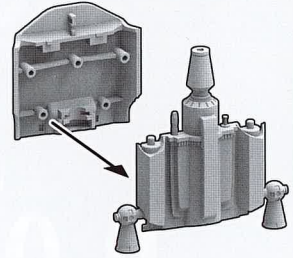
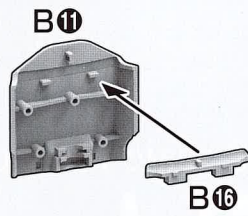
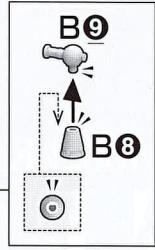
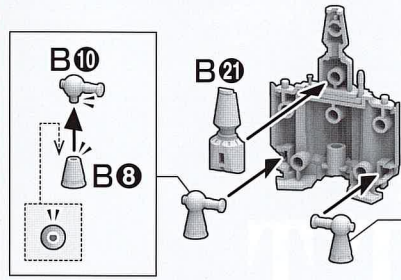
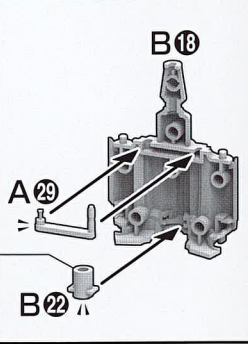

※手首は外しておきます。
* Remove the wrist part.

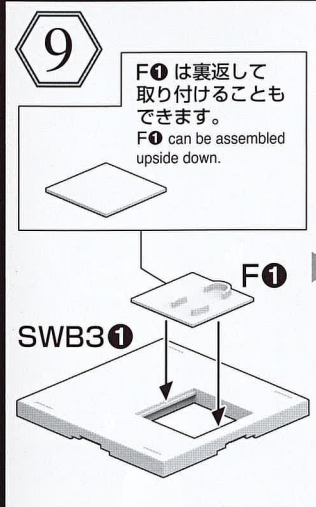
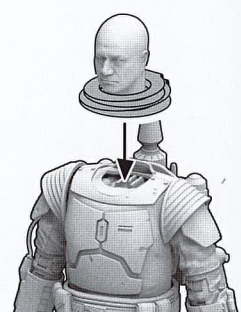
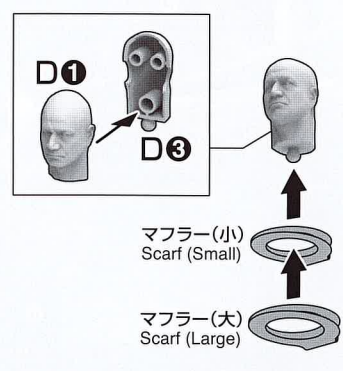
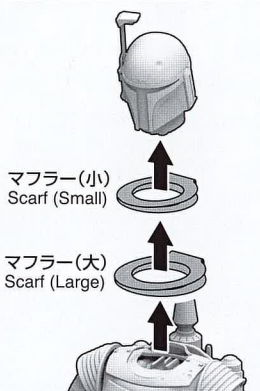
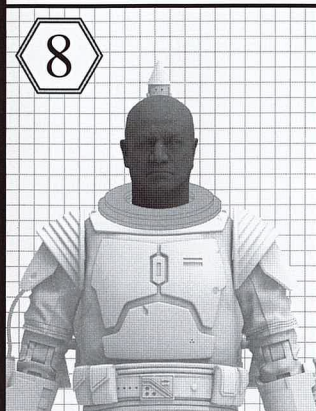
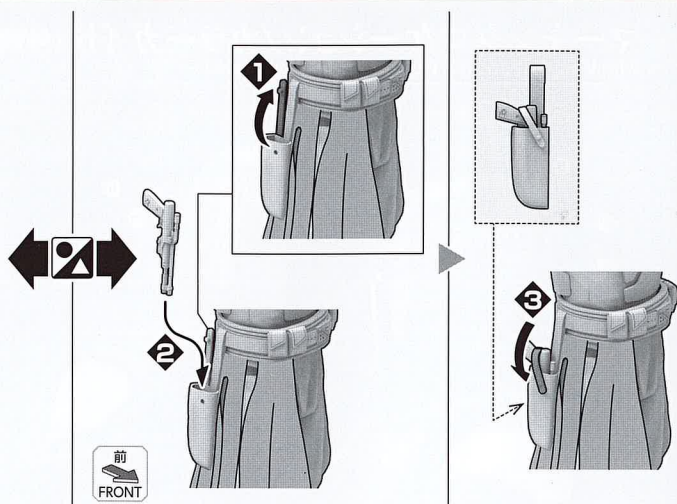
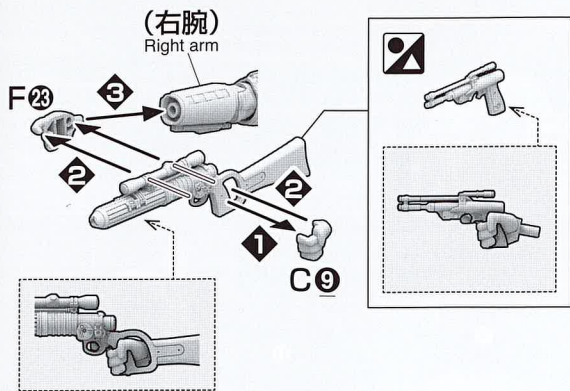

F0は裏返して
取り付けすることも
できます。
F0 can be assembled
upside down.

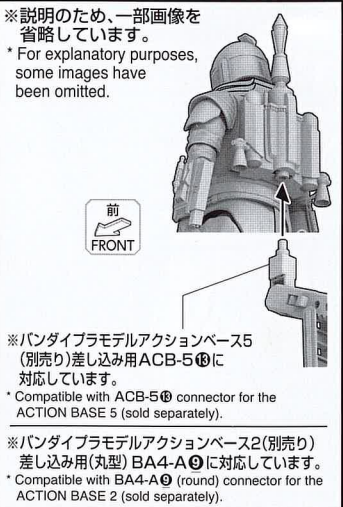
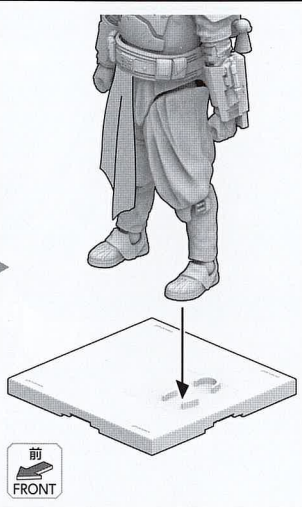

※説明のため、一部画像を
省略しています。
* For explanatory purposes,
some images have
been omitted.

※バンダイプラモデルアクションベース5
(別売り)差し込み用ACB-5⑩に
対応しています。
* Compatible with ACB-5⑩ connector for the
ACTION BASE 5 (sold separately).
※バンダイプラモデルアクションベース2(別売り)
差し込み用(丸型)BA4-A⑨に対応しています。
* Compatible with BA4-A⑨ (round) connector for the
ACTION BASE 2 (sold separately).

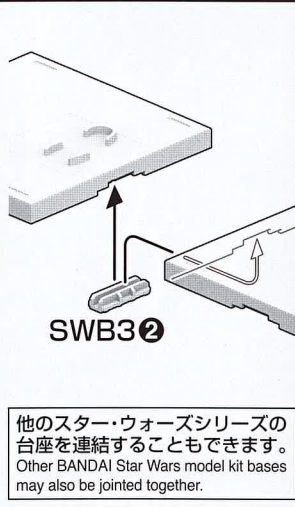

他のスター・ウォーズシリーズの
台座を連結することもできます。
Other BANDAI Star Wars model kit bases
may also be jointed together.

1/12 ボバ・フェット(マンダロリアン)

《お買い上げのお客様へ》

- ・万が一、部品に不具合がありましたらその部品を取り外し、品番・品名、詳細を添えてお客様相談センターへお送りください。
- ・部品通販は下記から「お客様サポート・部品通販」サイトへアクセスいただき、「WEB部品通販」をご利用ください。
- ※定額小為替による部品通販は行っておりません。

International customers, please visit: <https://bandai-hobby.net/global/index.html>

《お問い合わせ先》 BANDAI SPIRITSお客様相談センター



Web https://bandai-hobby.net/customer_support/
ナビダイヤル **0570-078-001**

●受付時間 10時～17時(土、日、祝日、夏季・冬季休業日を除く)

《商品送付先》

〒420-8681 静岡県静岡市葵区長沼500-12

※通信費等はお客様のご負担となります。

品番：2607743

アンケート調査ご協力をお願い <https://q.bandai-hobby.net/enquete/>



※バンダイナムコID/ホビーサイト
パスへの登録が必要です。※通信
費等はお客様のご負担となります。
※アンケートは予告無く中止する場
合がありますがご了承ください。

マーキングロケーション/カラーガイド (外観仕上げ)

Marking Location / Color Guide (exterior finish)

内のシールは組立途中に貼るシールです。
Stickers within [] should be applied while assembling.

BOBA FETT (THE MANDALORIAN)



MARKING



シールは画像の位置と●内の番号を見て貼っていきます。●内はシールの番号です。
Apply stickers by verifying the number (●) and marking location guide.

COLOR GUIDE

- よりリアルに仕上げたい方は、こちらの基本色をご覧ください。
■ 塗料にはより安全な「水性塗料」のご使用をおすすめします。
■ カラー記号は参考値であり、画像とカラーガイドの色は異なる場合があります。
 - For a more life-like finish, refer to the color guide.
■ Use of water-based paint is recommended for safety reasons.
■ The color blending is shown for reference and the actual color may differ from the image.
- | | | |
|---------------------------------------------------------------------------------------------------------------------------------------------------------------------------------------------------------------------------------------------------------------------------------------------------------------------------------------------------------------------------------------------------------------------------------------------------------------------------------------------------------------------------------------------------------------------|------------------------------------------------------------------------------------------------------------------------------------------------------------------------------------------------------------------------------------------------------------------------------------------------------------------------------------------------------------------------------------------------------------------------------------------------------------------------|-----------------------------------------------------------------------------------------------------------------------------------------------------------------------------------------------------------------------------------------|
| <ul style="list-style-type: none"> ■ ヘルメット・ライトグリーン部：
ニュートラルグレー(85%) + グリーン(15%)
Helmet light green part: Neutral gray (85%) + Green (15%) ■ ヘルメット・ダークレッド、腕アーマー部：あすき色(100%)
Helmet dark red part / Arm armor: Russet (100%) ■ ヘルメット・後部グリーン部：
グリーン(60%) + つや消しホワイト(30%) + ブルー(10%)
Helmet back green part: Green (60%) + Flat white (30%) + Blue (10%) ■ 胸部アーマー、バックパック：
グリーン(40%) + オレンジイエロー(40%) + つや消しホワイト(20%)
Chest armor / Back pack: Green (40%) + Orange yellow (40%) + Flat white (20%) | <ul style="list-style-type: none"> ■ 肩、ヒザ、バックパック、イエロー部：
イエロー(60%) + クリームイエロー(40%)
Shoulder / Knee / Back pack yellow part: Yellow (60%) + Cream yellow (40%) ■ スーツ：つや消しブラック(50%) + ブラウン(50%)
Suit: Flat black (50%) + Brown (50%) ■ ベルト、ホルスター：ブラウン(90%) + つや消しブラック(10%)
Belt / Holster: Brown (90%) + Flat black (10%) ■ フーツ：
ダークグレー(90%) + つや消しホワイト(10%)
Boots: Field gray (90%) + Flat white (10%) | <ul style="list-style-type: none"> ■ 素顔：薄茶色(100%)
Face: Pale brown (100%) ■ ブラスター本体：メタルブラック(100%)
Blaster: Metal black (100%) ■ ブラスターストック部：マホガニー(100%)
Blaster stock part: Mahogany (100%) |
|---------------------------------------------------------------------------------------------------------------------------------------------------------------------------------------------------------------------------------------------------------------------------------------------------------------------------------------------------------------------------------------------------------------------------------------------------------------------------------------------------------------------------------------------------------------------|------------------------------------------------------------------------------------------------------------------------------------------------------------------------------------------------------------------------------------------------------------------------------------------------------------------------------------------------------------------------------------------------------------------------------------------------------------------------|-----------------------------------------------------------------------------------------------------------------------------------------------------------------------------------------------------------------------------------------|

※ この商品には、1/12 ボバフェット (マンダロリアン) が1セット入っています。 * This package contains one set of 1/12 BOBA FETT (THE MANDALORIAN).
 ← キャンペーンを実施する場合があります。応募する際に使用するのどとておいてください。(Valid only in Japan.) ※ ここに掲載している情報は2022年7月現在のものです。 * The information is current as of July, 2022.

THE MANDALORIAN
ボバフェットの
マンダロリアン
BOBA FETT
1/12