

LINDBERG

Ref.: 2219

1:762

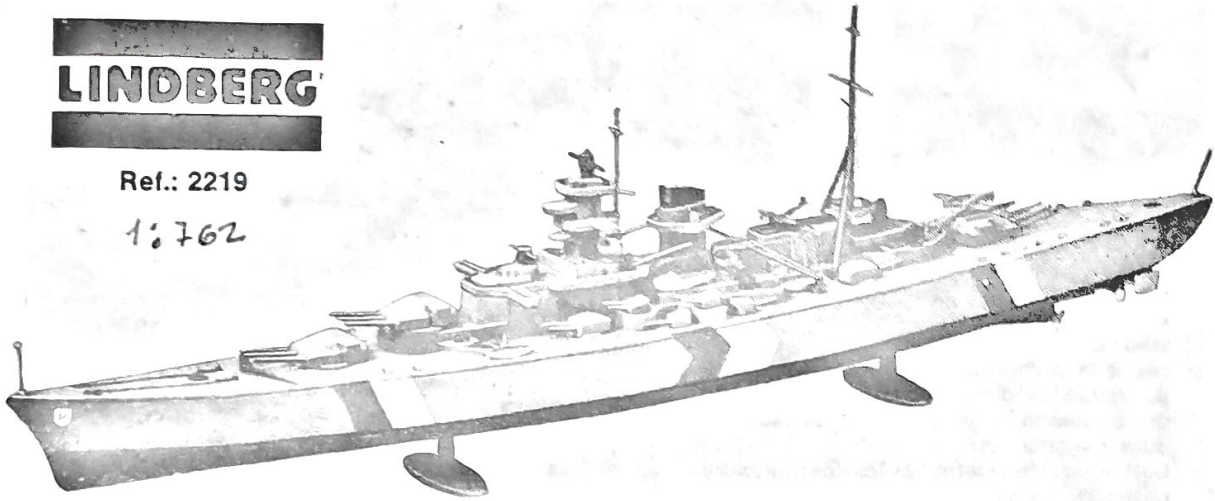

INSTRUCCIONES PARA ARMAR ACORAZADO ALEMAN **SCHARNHORST**

Recomendamos lavar las piezas con alcohol o agua jabonosa antes de pintar, pegar las calcomanías o de usar pegamento. Disponemos de piezas de repuestos. Mencione siempre el número de referencia del modelo y el de la pieza solicitada.

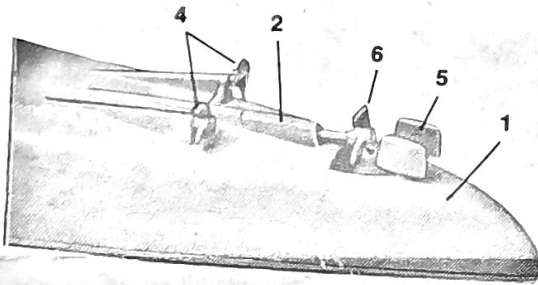

1

Paso 1

A.- Pegue las dos hélices pequeñas 4, embudo de inserción 2 y timones 5 a el fondo del casco 1.

B.- Pegue la hélice grande 6 en el lugar indicado, entonces pegue las bases de sostenimiento 3 al fondo del casco.

C.- Pegue la cubierta 7 a la armadura del casco, entonces pegue las tres grandes torres de la artillería 8 a la cubierta. Pegue la catapulta 34 a la torre de artillería posterior.

D.- Pegue los cuatro botes pequeños 13 y los tres botes grandes 12 a la cubierta como está indicado en la foto: Nota el casco debe ser pintado en este momento. Vea la tapa de la caja en la cual están indicados los colores que deben ser usados. Use pinturas especiales para plásticos.

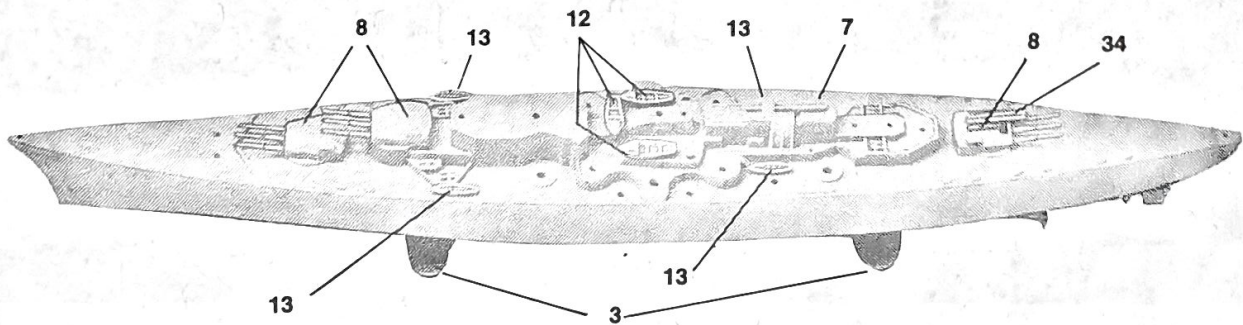

2

Paso 2

A.- Pegue los aeroplanos 14, los telémetros 17 en su lugar, entonces pegue las cuatro torres grandes 9 de dos cañones cada una (torres de la artillería) sobre la cubierta.

B.- Pegue las siete torres pequeñas de dos cañones cada una 10 a la cubierta como está indicado, entonces pegue las cuatro torres de artillería (las pequeñas) de un cañón cada una 11 a la cubierta.

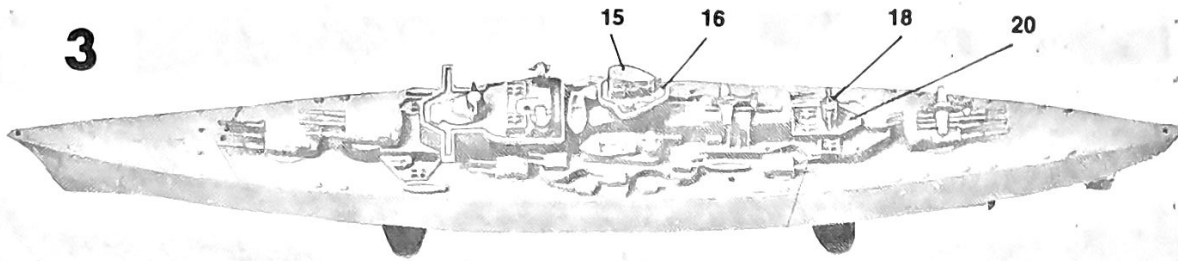
3**Paso 3**

A.- Pegue la plataforma de artillería 16 insertándola dentro de la chimenea 15, entonces pegue la chimenea ya armada a la cubierta.

B.- Pegue los telémetros 18 a la parte de atrás de la cubierta 20, entonces pegue esta armadura a la cubierta.

C.- Pegue el telémetro 19 y los dos radios compases 21 a la parte superior de la cubierta 22, entonces pegue la armadura a la cubierta.

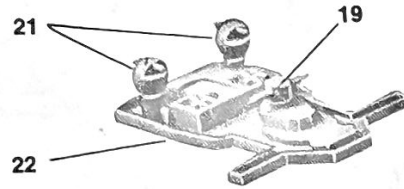
**Paso 4**

A.- Pegue juntas las dos mitades de la superestructura 23-24, entonces pegue la mirilla o telémetro 18 a la cubierta superior 25 y pegue esa armadura a la superestructura.

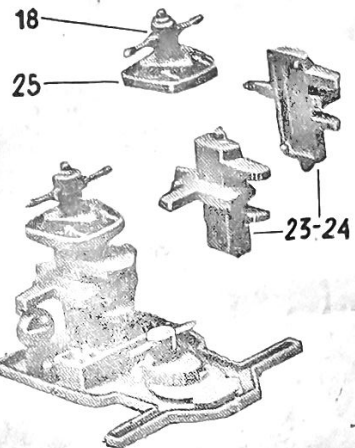
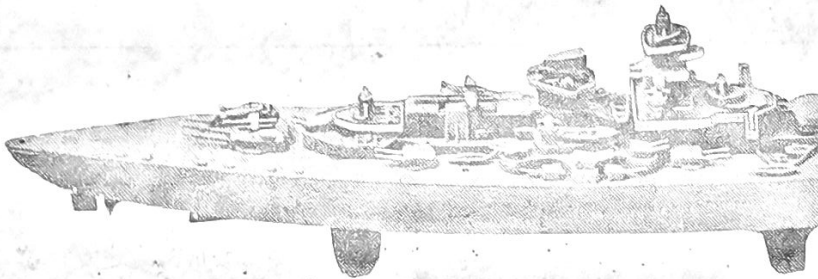
4

B.- Pegue la superestructura armada a la armadura de la cubierta superior, entonces pegue el mástil delantero 26 en su lugar.

C.- Pegue la plataforma del reflector 28 a el mástil posterior 27 como esta indicado, entonces pegue el mástil a la cubierta.

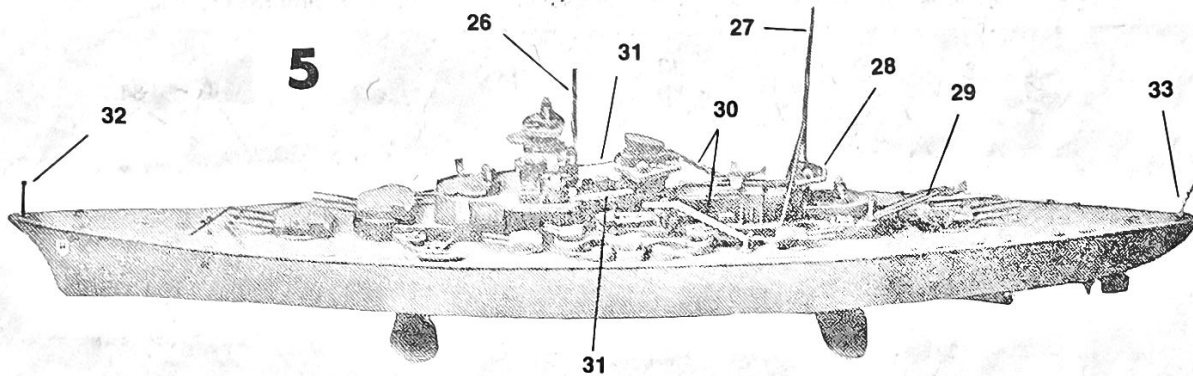
5**Paso 5**

A.- Pegue la grúa posterior 29 y el asta de la bandera 32 en su lugar.

B.- Pegue las dos grúas grandes 30 y las dos grúas pequeñas 31 a las partes, principal y superior de la cubierta como está indicado.

C.- Pegue el asta de la bandera, de la parte delantera 32 a la cubierta, entonces ponga las calcomanías a la proa del casco. Use hilo negro para aparejar el modelo. Vea la fotografía en la tapa de la caja. Nota: El hilo no está incluido en este equipo.

GRIS GENERAL H140

UTILICE
PINTURAS
Y CEMENTO

TESTORS