

THE WEST WINGS 2

ザ ウェスト・ウイングス 2

1/700 SCALE
スカイウェーブシリーズ
S10

P.T SCALE 1/700
ENJOY YOUR
MODEL LIFE

●ビトロード
〒213川崎市高津区梶ヶ谷5-10-3

- ◆作り始める前に
- 組み立てる前に一通り説明書を読んで下さい。
- 接着剤は別にお求め下さい。
- 接着剤、塗料を使用の際は換気を良くして下さい。

- ◆Read before assembly.
- Read the instruction well before constructing the Kit.
- Glue are not included.
- Use cement sparingly and ventilate room while constructing.

- ◆組み立て図中の記号
- P どちらか選んで下さい
OPTIONAL
- S 反対側と同じ
SAME OPPOSITE SIDE
- PA 色を塗りませ
PAINT
- OH 穴をあけませ
OPEN HOLE
- X2 2個作りませ
MAKE 2PCS
- E 注意して下
BE CAREFUL

"CAUTION: NOT SUITABLE FOR CHILDREN UNDER 3 YEARS CONTAINS SMALL PARTS"
CERTAINS PRODUITS CONTIENNENT DES PIÈCES DE PETITE DIMENSION QUI NE CONVIENT PAS À UN ENFANT DE MOINS DE 36 MOIS
VOORSICHT NIET FÜR KINDER UNTER 36 MONATEN - ERHÄLT KLEINE TEILE
PRODOTTI NON ADATTI-AI BAMBINI DI ETÀ INFERIORE AI 36 MESI CONTIENI PICCOLI OGGETTI
KAN GEVAAR OPLEVENEN VOOR KINDEREN TOT 3 JAAR BEVAT KLEINE ONDERDELEN
ATENÇÃO IMPROVEDO PARA CRIANÇAS COM MENOS DE 3 ANOS CONTÉM PEÇAS PEQUENAS
ATENCIÓN NO ES CONVENIENTE PARA NIÑOS MENORES DE 3 AÑOS CONTIENE PEQUEÑOS OBJETOS
ΠΡΟΣΟΧΗ ΔΕΚΕΙΝ ΤΗ ΒΟΗΘΗ ΤΩΝ 36 ΜΗΝΩΝ ΚΑΙ ΚΑΤΩ ΤΩΝ ΤΡΙΩΝ ΕΤΩΝ ΠΕΡΕΧΕΙ ΜΙΚΡΑ ΤΕΜΑΧΙΑ.

《COLOR GUIDE》		
G3	RED	赤
G8	SILVER	銀
G16	IJN GREEN	濃緑色(2)
G28	STEEL	黒鉄色
G33	FLAT BLACK	艶消し黒
G73	AIRCRAFT GRAY	エアラフトグレー
G315	GRAY FS16440	グレーFS16440
G316	WHITE FS17875	白FS17875
G321	LIGHT BROWN	ライトブラウン

G: GUNZE SANGYO MR.COLOR
グンゼ産業マスターカラー
●部品を紛失及び破損した場合は、右のカードの必要な部品を〇で囲み郵便局の定額切替で代金をお送り下さい。
●代金の合計が1,000円以下でしたら「郵便切手」をカードと共にお送り下さい。

★部品請求カードS10ザウェストウイングス2

〒住所

氏名

電話

部品.....700円
アカール...300円 送料、消費税込み

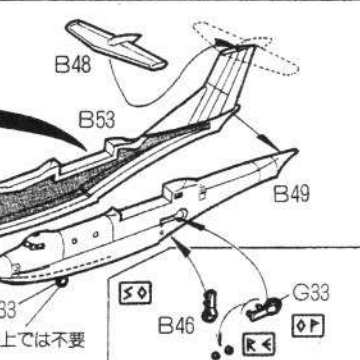
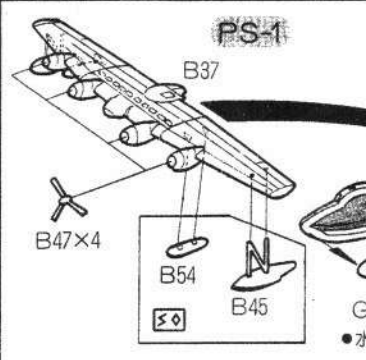
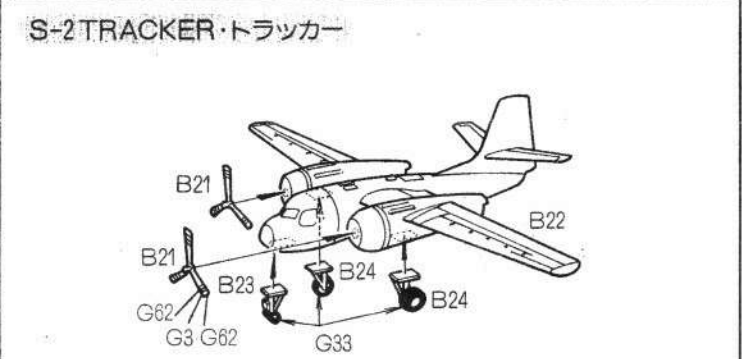
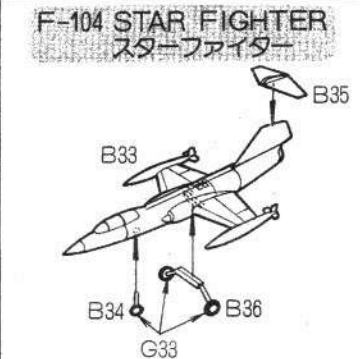
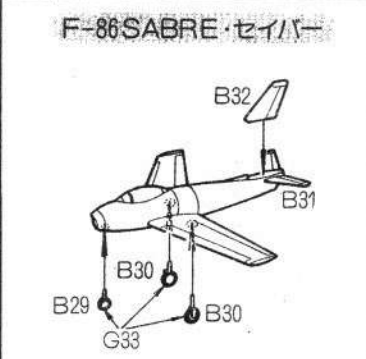

■陸上自衛隊車両
JGSDF
(JAPAN GROUND SELF DEFENCE FORCE)
●ミニモデルの為、塗装等をすべて説明出来ません。各自の資料によって行ないます。

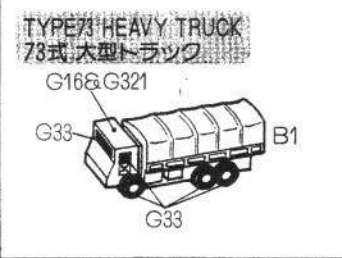
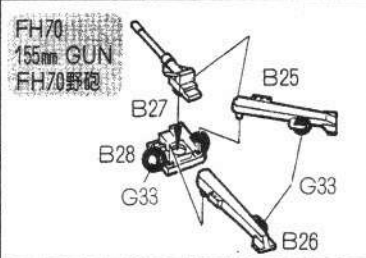
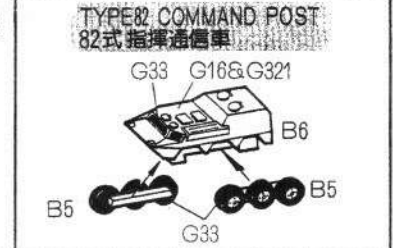

NORTH AMERICAN F-86 SABRE

ノースアメリカン F-86 セイバー

■ JASDF (JAPAN)
航空自衛隊

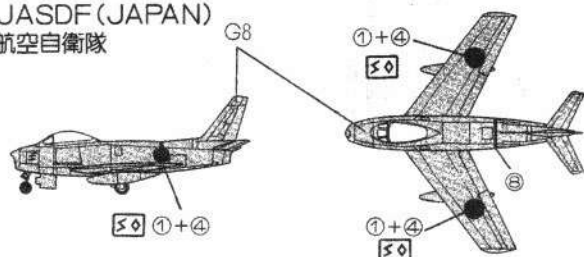

LOCKHEED F-104 STAR FIGHTER

ロッキード F-104 スターファイター(栄光)

■ JASDF
航空自衛隊

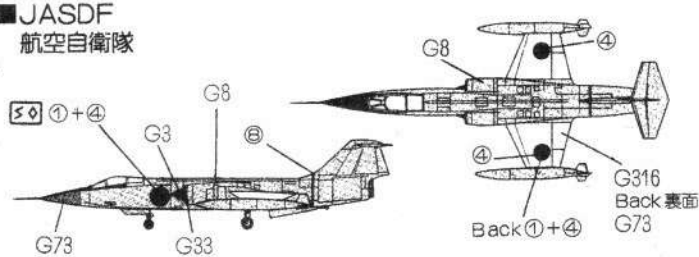

■ USAF
アメリカ空軍

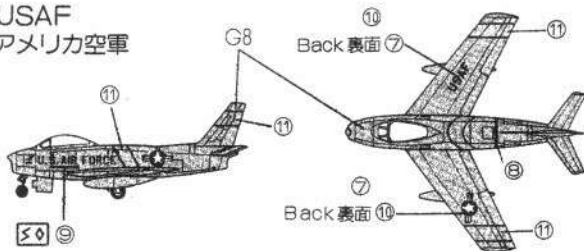

■ USAF
アメリカ空軍

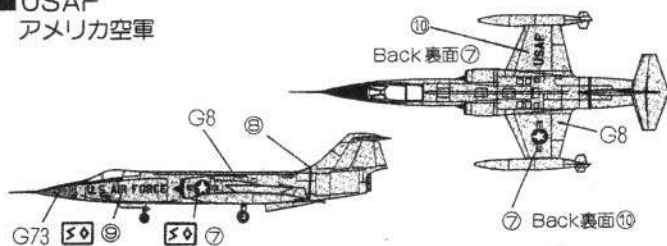

■ Each Country 各国のF-86

● SPAIN スペイン

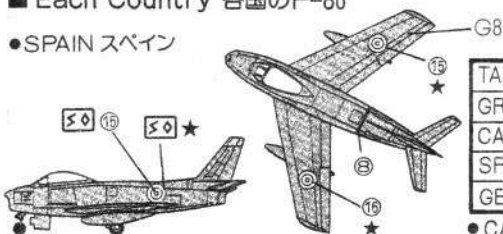

	Body 機体	Wing 主翼
TAIWAN 台湾	12 ★	12 / 12 ★
GREECE ギリシャ	13 ★	13 / 13 ★
CANADA カナダ	14 ★	14 ☆ 14 ★
SPAIN スペイン	15 ★	15 / 15 ★
GERMANY ドイツ	17 ★	16 ☆ 17 ★

● CANADA LEFT WING ONLY カナダは左翼のみ

■ Each Country 各国のF-104

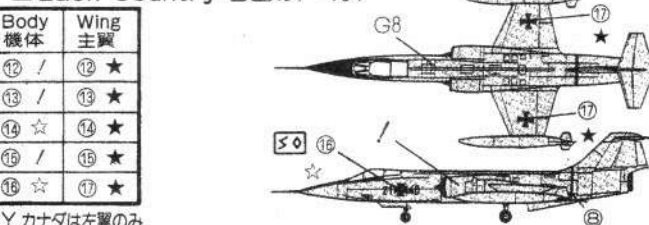

GRUMMAN S-2 TRACKER

グラマン 対潜哨戒機 S-2 トラッカー

■ JMSDF (JAPAN)
海上自衛隊

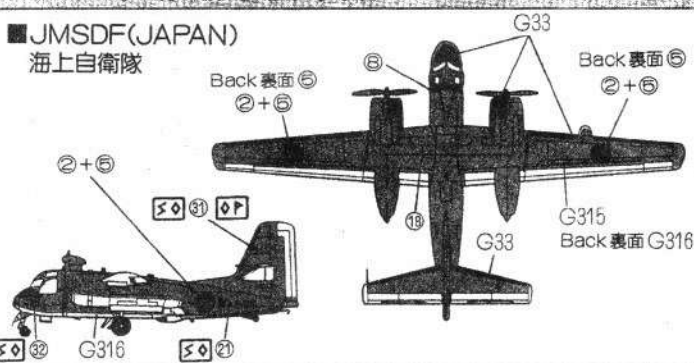

GRUMMAN E-1 TRACER

グラマン 空中早期警戒機 トレーサー

■ US NAVY アメリカ海軍

● 垂直、水平尾翼を改造して下さい。

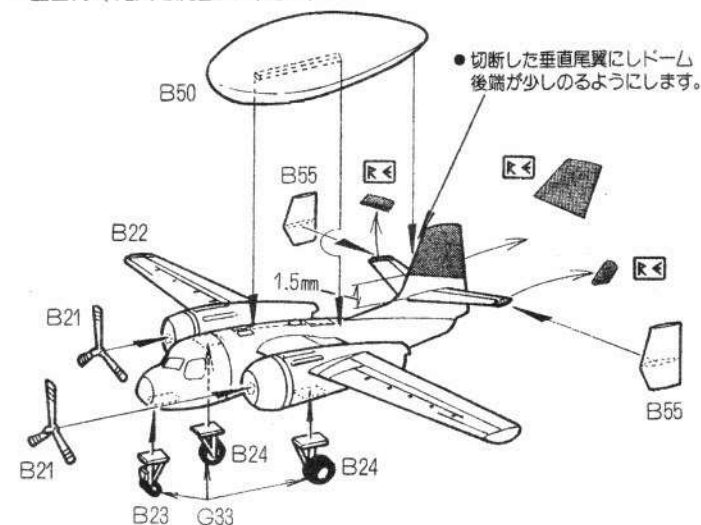

■ ROYAL AUSTRALIAN NAVY
オーストラリア海軍

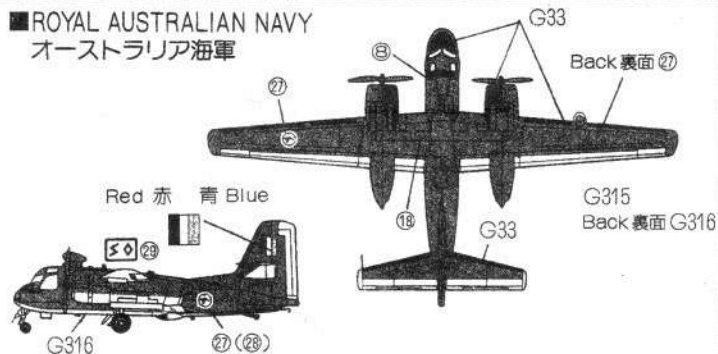

GRUMMAN C-1 TRADER (COD)

グラマン 空母搭載輸送機 トレーダー

■ US NAVY
アメリカ海軍

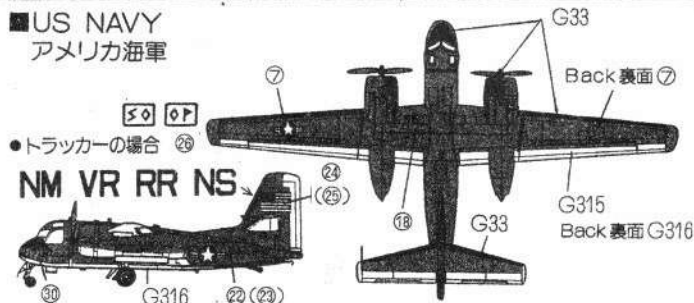

■ US NAVY
アメリカ海軍

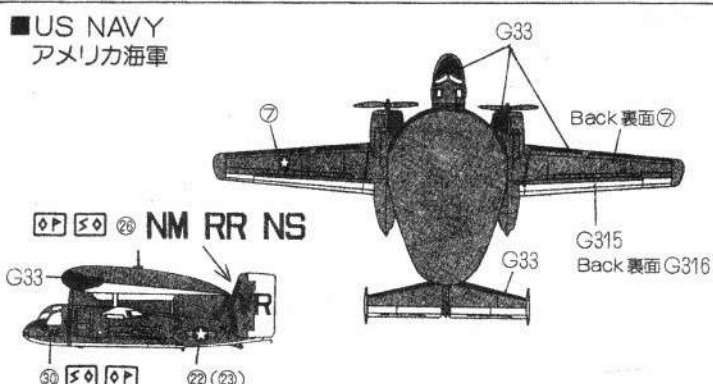

ノースアメリカン F-86D セイバードッグ

North American F-86D SABREDOG 1/700 Scale

NEW S-10S

F-86Dは、ソ連の長距離戦略爆撃機を迎撃する目的でアメリカ空軍によって開発された戦闘機です。高性能のレーダーを搭載し、エンジンや火器のコントロールが自動化されるなど、当時の先端技術が盛り込まれていました。

塗装例：全面 8 機首 33 (□はグンゼ産業Mr. カラーの番号です。)

※マーキングはお手持ちの資料を参考にして下さい。



メタルキット製作について

- ①ランナー付きの部品は、破損しないよう特に注意して切り離し、部品と部品の合わせを良く確認してから接着して下さい。接着には瞬間接着剤をご使用下さい。
- ②塗装はグンゼMr. メタルプライマーなどの金属用下地塗料を塗った上で行って下さい。

SKY WAVE
PIT-ROAD JAPAN

SHINMEIWA Antisubmarine Flyingboat 新明和对潜飛行艇 PS-1

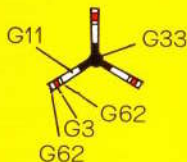
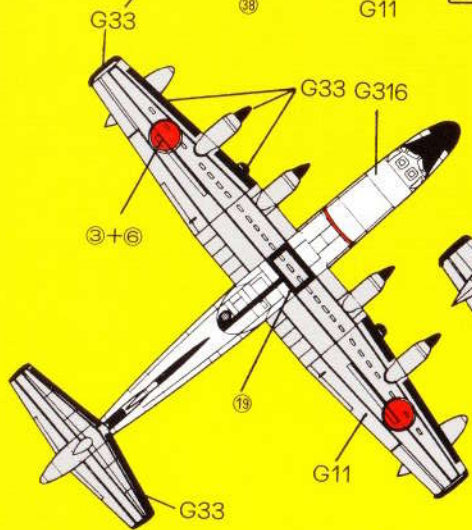
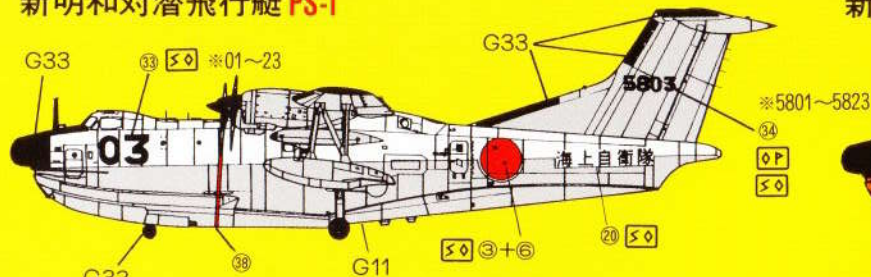

SHINMEIWA Rescue Flyingboat 新明和救難飛行艇 US-1

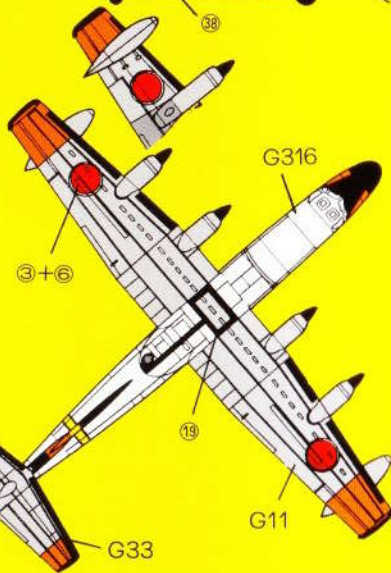

(COLOR GUIDE)

G3	RED 赤
G8	SILVER 銀
G11	LIGHT GULL GRAY カルグレイ
G33	FLAT BLACK 艶消し黒
G59	ORANGE(1) サファリアオレンジ
G62	FLAT WHITE 艶消し白
G316	WHITE FS17875 白 FS17875

GUNZE SANGYO MR.COLOR
グンゼ産業ミスターカラー

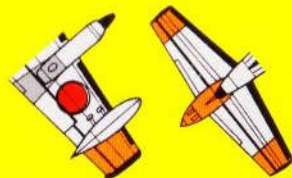

■テカール③は③及び⑥の番号を変更する為に
使用します。
■他の航空機のマーキングと塗装図は説明書に
書いてあります。
Another aircraft marking & painting
described in exposition.



510 THE WEST WINGS 2

F-86, F-104, S-2, PS-1 & AFV of JGSDF

PIT-ROAD JAPAN

