

STAR WARS®

RETURN OF THE JEDI™

B-WING FIGHTER™

IT'S A
SNAP
MODEL KIT

mpc
TELEVISION

STOCK #8912

5 _____ STEP NUMBERS

32 _____ PLASTIC PART NUMBERS

 _____ OPTIONAL

2X _____ REPEAT SEVERAL TIMES

 _____ REMOVE

★ _____ REFER TO ...

 _____ DECAL

PAINT SCHEME

A	BLACK
B	SILVER
C	ORANGE
D	DK. GREY
E	MED. GREY

©, TM & © 1983, 1992 Lucasfilm Ltd. All rights reserved. Used under authorization.

Form #099-8912

IMPORTANT!

READ THESE INSTRUCTIONS FIRST

- Study assembly drawings carefully before starting.
- Each part is identified by a part number (14).
- Allow paint to dry thoroughly before handling.
- Your model may be painted to match the box photos.
- Follow the step numbers **5** in each assembly drawing.
- ★ Refer to other assembly drawing for location.

We take great pride in providing the finest model kits available, giving strong attention to detail and craftsmanship. Should you have any difficulty with assembly or missing parts, please call the appropriate number listed below between the hours of 8:00 am to 4:30 pm central time, Monday through Friday.

In the U.S.A. call toll free 1 - 800 - 553 - 4886

Outside of the United States call 1 - 319 - 875 - 2000

When in the Midwest, please visit the ERTL Company for a tour of the AMT production facilities, 10am & 1pm weekdays. Reservations suggested.

STEP 1

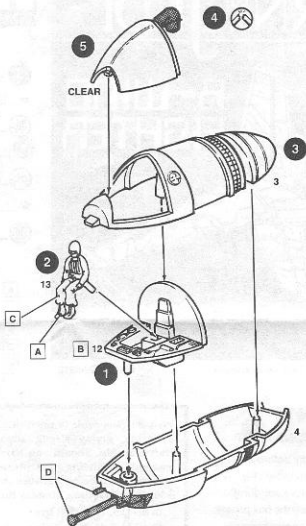

The ERTL COMPANY, Inc.

Highways 136 & 20

P. O. Box 500

Dyersville, Iowa 52040-0500

Printed in the U.S.A.

STEP 2

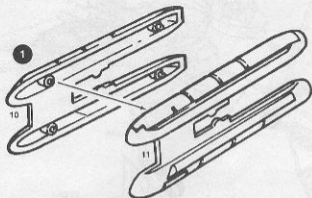

STEP 3

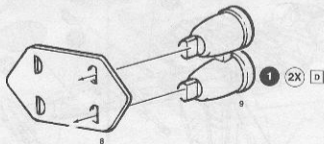

STEP 4

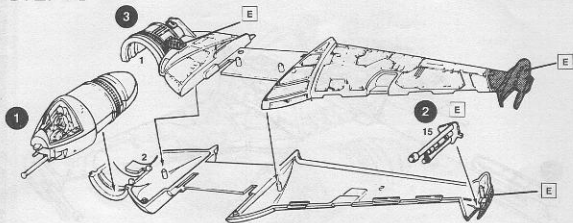

STEP 5

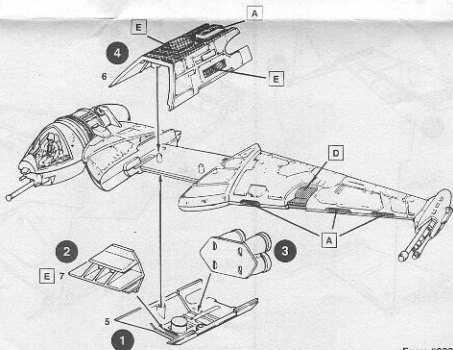

STEP 6

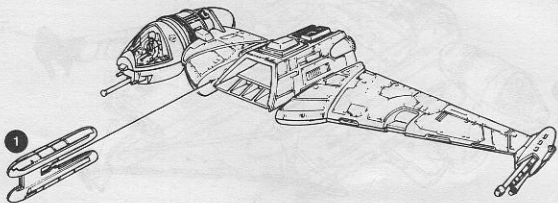

STEP 7

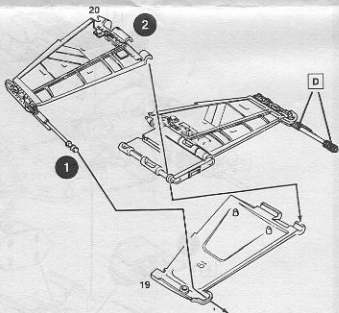
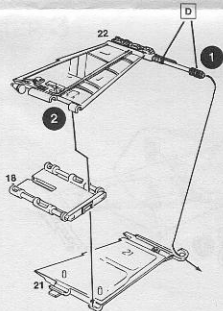

STEP 8

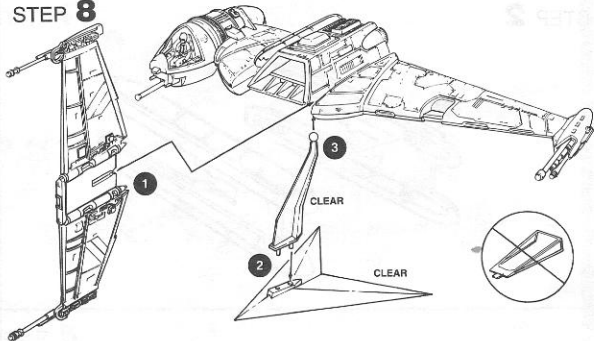

STEP 9

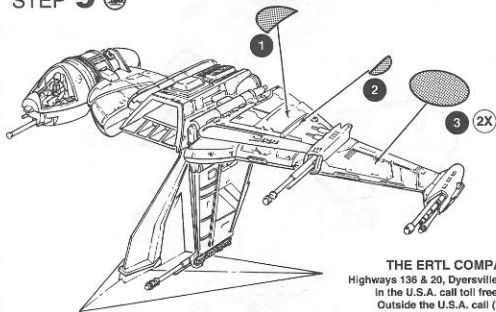

THE ERTL COMPANY, INC.

Highways 136 & 20, Dyersville, Iowa 52040 U.S.A.

In the U.S.A. call toll free 800-553-4886

Outside the U.S.A. call (319) 875-2000

PRINTED IN THE U.S.A.

STAR WARS™

STOCK #8932

Form #098-6632R

X-wing Fighter™



IMPORTANT: Assembly - Study all assembly drawings before starting and carefully follow assembly sequence shown. Note that each part is identified by number. Use a sharp hobby knife to carefully remove parts from the trees. Before cementing, "test fit" parts to ensure proper alignment and scrape paint and/or plating from surfaces to be cemented. Use only cement and paint made for styrene plastic. **Decals** - Cut the backing sheet around each decal and place in warm water until the decal is movable. Slide decal into the position shown on the instruction sheet and gently remove excess water with a tissue.

IMPORTANT: Montage - Étudiez les dessins avant de commencer le montage et se conformer à l'ordre de montage illustré. Notez que chaque pièce est identifiée par un numéro. Utilisez un couteau affûté pour détacher les pièces. Avant de coller, vérifiez l'ajustage des pièces pour s'assurer qu'elles sont bien alignées et grattez la peinture et/ou le placage revêtant les surfaces à coller. Utilisez de la colle et de la peinture à styrene exclusivement. **Décalcomanies** - Découpez le support autour de chaque décalcomanie et placez la décalcomanie dans de l'eau tiède jusqu'à ce qu'elle glisse sur le support. Glissez la décalcomanie en position conformément à l'illustration du mode d'emploi et absorber l'excédent d'eau avec un mouchoir en papier.

IMPORTANT: Montaje - Estudie todos los dibujos de montaje antes de empezar y siga cuidadosamente la secuencia de montaje mostrada. Observe que cada una de las piezas está identificada por un número. Use un cuchillo de hobby afilado para cortar cuidadosamente las piezas de los árboles. Antes de pegar, "pruebe el ajuste" de las piezas para asegurar un alineamiento apropiado y raspar la pintura o el recubrimiento de las superficies que se van a pegar. Use sólo pegamento y pintura hechos para plástico de estireno. **Calcomanías** - Corte la hoja posterior alrededor de cada calcomanía y sumérela en agua templada hasta que se pueda mover. Deslice la calcomanía colocándola en la posición mostrada en la hoja de instrucciones y elimine con cuidado el exceso de agua con un papel de tojalo.

WICHTIG: Montage - Sehen Sie sich alle Montagezeichnungen vor Beginn der Montage genau an, und halten Sie sich genau an die angegebene Montagefolge. Jedes Teil ist mit einer Nummer gekennzeichnet. Die einzelnen Teile mit einem scharfen Hobbymesser vorsichtig von den Stanzschritten lösen. Vor dem Zusammenbau alle Teile probeweise zusammenfügen, um eine korrekte Ausrichtung zu gewährleisten, und den Anstrich und/oder Beschichtung von einer zu benachbarten Fläche abschaben. Nur für Styrenkautschuffert vorgesehene Zement und Anstrich verwenden. **Abziehbild** - Das Trägerpapier um jedes Abziehbild ausschneiden und in warmes Wasser legen, bis sich das Abziehbild bewegen läßt. Das Abziehbild in die auf dem Anleitungsblatt gezeigte Position schieben, und überschüssiges Wasser vorsichtig mit einem Papierfetzen entfernen.

IMPORTANT: Montaggio - Prima di cominciare, studiare tutti i disegni d'insieme e seguire attentamente la sequenza di montaggio indicata. Notare che ciascun pezzo è identificato da un numero. Con un coltello affilato, rimuovere attentamente i pezzi dai supporti. Prima di incollare, verificare l'assemblaggio dei componenti per garantire l'allineamento, e raschiare la vernice o la placatura dalle superfici da incollare. Impiegare esclusivamente adesivi e vernici per plastiche stireniche. **Decalcomanie** - Tagliare il foglio di supporto attorno a ciascuna decalcomania ed immergerlo in acqua tiepida fino a quando la decalcomania non si fa spostabile. Collocare la decalcomania nella posizione mostrata sul foglio di istruzioni e assorbire delicatamente l'acqua in eccesso con un fazzoletto di carta.

IMPORTANT: Montagens - Antes de começar, revise todos os gráficos e desenhos de montagem e com cuidado siga a sequência de montagem. Observe que cada peça é identificada por um número. Use uma faca apropriada para cuidadosamente remover as peças das árvores. Antes de usar o cimento, faça um "teste de encaixe" das peças para verificar o alinhamento correto, e raspe qualquer resíduo de tinta ou camadas das superfícies a serem cimentadas. Use somente cimento e tintas fabricados de estireno. **Decalques** - Corte a folha de trás por volta de cada decalque e coloque-o em água morna até conseguir mover o decalque. Posicione o decalque, conforme apresentado na folha de instruções e, com muito cuidado, retire o excesso de água com um lenço de papel.

VIKTIG: Montering - Studera alla monteringsritningar innan du börjar och se nogga till att du utför alla steg i rätt ordning. Kom ihåg att varje detalj är numrerad. Använd en skarp hobbykniv för att försiktigt avlägsna detaljer från träden. Innan du applicerar limmet bör du montera delarna "på prov" så att du är säker på att de passar rätt. Du bör också sträpa bort färg och/eller annan ybeläggning från ytor som ska limmas. Använd endast lim och målarfärg som är speciellt avsedda för styrenplast. **Decal** - Skär runt skyddsområdet på varje decal och blöt det i vatten tills decalen lossnar. För in decalen i rätt läge enligt anvisningarna och torka varsamt bort överflödig vatten med en papperstduk.

ENLIG: Sæmning - Før du begynder, skal du nøje gennemgå alle tegninger der vedrører sæmning. Følg omhyggeligt den viste rækkefølge ved sæmningen. Bemærk, at hver del er identificeret med et nummer. Beryt en skarp hobbykniv til at fjerne delene fra de stanger de sidder fast på. Forståg prøvesamling af delene før de limes, for at sikre, at de passer korrekt. Strøb maling og/eller belægning af de overflader der skal limes. Brug kun lim og maling, der er beregnet til brug på styrenplastik. **Mærker** - Skær bagklædsområdet omkring hvert mærke af og bring det i varmt vand, indtil mærket kan tages af. Sæt mærket på den plads der vises på instruktionsarket og fjern forsigtigt overskydende vand med en papirtørklud eller lignende.

重要:組み立てについて -組み立てに上りかかる前に必ず図面全体をよく目を通し、示された手順を守ってください。部品には全て番号が付けられています。鋭いホビーナイフを使って慎重に部品を切り出す前に、必ずフィットと位置合わせを必ず確認し、塗装やメッキを除去するまでしっかりと各部分を試付けてください。スチロール/スチレン素材用の接着剤と塗料は専用がたい。転写シール-印刷の裏りのシートを切り取り、シールが塗装表面からこそすって各パーツを剥がしてください。シール/シレン素材用の接着剤と塗料を完全にシール/シレン素材上で、正しい位置に貼り付け、必要に応じて乾燥させてください。

© 1983 Lucasfilm Ltd. All rights reserved. Used under authorization.

© 1983 Lucasfilm Ltd. Tous droits réservés. Utilisés sous autorisation.

© 1983 Lucasfilm Ltd. Todos los derechos reservados. Usado con autorización.

© 1983 Lucasfilm Ltd. Alle Rechte vorbehalten. Benutzt unter Erlaubnis.

© 1983 Lucasfilm Ltd. Tutti i diritti sono riservati. Usati sotto autorizzazione.

© 1983 Lucasfilm Ltd. Todos los derechos reservados. Usado con autorización.

© 1983 Lucasfilm Ltd. Alle Rechte vorbehalten. Benutzt unter Erlaubnis.

© 1983 Lucasfilm Ltd. All rights reserved. Used under authorization.

© 1983 Lucasfilm Ltd. Tutti i diritti sono riservati. Usati sotto autorizzazione.

© 1983 Lucasfilm Ltd. All rights reserved. Used under authorization.

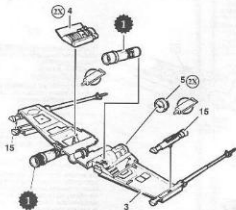
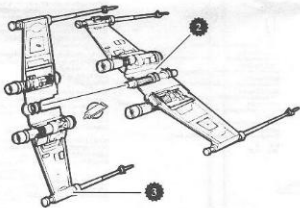
3**4**

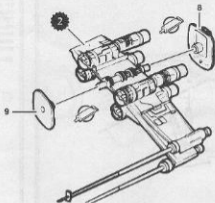
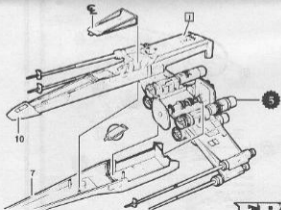
5**6****ERUL®**

7

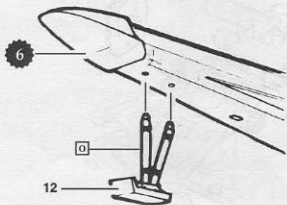

8

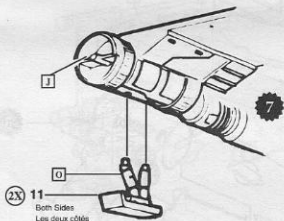

2X

11
 Both Sides
 Les deux côtés
 Ambos lados
 Beide Seiten
 Entrambi i lati
 Ambos os Lados
 Vardera sidan
 Begge sider

両側

USE BOX COVER FOR REFERENCE WHEN PAINTING
 UTILISER LE COUVERCLE DE LA BOÎTE COMME RÉFÉRENCE POUR LA PEINTURE
 PARA PINTAR USE LA TAPA DE LA CAJA COMO REFERENCIA
 FÜR ANSTRIICH SIEHE KARTONDECKEL

PER LA VERNICIATURA, FARE RIFERIMENTO AL COPERTIVO DELLA SCATOLA
 PARA A PINTURA, USE A TAPA DA CAIXA COMO REFERÊNCIA
 ANVÄND FÖRPACKNINGENS LOCK SOM VÄGLEDNING VID MÅLNING.
 BENYTT ÅSKENS LÅG SOM FÄRVERISKEMA, NÄR DU MÅLER.

塗装は、箱の上蓋が図を参考にしてください。

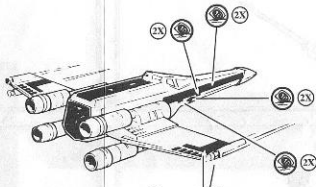
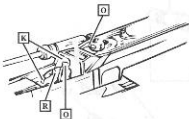

DECALS
 (to Top & Bottom Wings - Both Sides)

DECALCOMANIES
 (aux ailes supérieure et inférieure - Des deux côtés)

CALCOMANIAS
 (e las alas superior e inferior - Ambos lados)

ANZEIGENBILDER
 (an Ober- und Unterseite der Tragfläche)

DECALCOMANIE
 (sulle ali superiori ed inferiori - entrambi i lati)

DECALQUES
 (Face au Dessus de Cane et de Basso - Ambos os Lados)

DEKALER
 (på övre och undreningen - vardera sidan)

MEKLER
 (H vingarnas övre- och undre- och bögge sidor)

おかしー
 (機上・用紙)

Should you have any difficulty with assembly or missing parts, please call
 number listed below between the hours of 8:00am to 5:00pm central time.

Monday through Friday

In the U.S.A. (toll free) 1-800-553-4886

Outside of United States 1-319-875-2000

En cas de problème d'assemblage ou s'il manque des pièces, veuillez
 appeler le numéro correspondant ci-dessous entre 8 h et 17 h, heure
 centrale, de lundi au vendredi.

Aux États-Unis (numéro vert) 1-800-553-4886

Hors des États-Unis 1-319-875-2000

Nos sentimos muy orgullosos en proporcionar los mejores juegos de
 modelos disponibles, prestando gran atención al detalle y al acabado. De
 tener dificultades con el montaje o faltare piezas, llame al número apropiado
 indicado abajo entre las 8:00 de la mañana y las 5:00 de la tarde, hora
 central, lunes a viernes.

En Estados Unidos (gratuito) 1-800-553-4886

Fuera de Estados Unidos 1-319-875-2000

Wir bemühen uns, Ihnen stets erstklassige Modellbausätze zu liefern, und
 legen großen Wert auf Details und gute Verarbeitung. Sollten bei der
 Montage dennoch Schwierigkeiten auftreten oder Teile fehlen, rufen Sie bitte
 von Montag bis Freitag, 8.00 bis 17.00 Central Time, eine der
 nachstehenden Telefonnummern an.

In den USA (gebührenfrei) 1-800-553-4886

Außerhalb der USA US-319-875-2000

In caso di difficoltà nel montaggio o qualora manchino pezzi, chiamare il
 numero indicato sotto dal lunedì al venerdì, tra le 8:00 e le 17:00 (ora del
 Midwest).

Dagli U.S.A. (numero gratuito) 1-800-553-4886

Dal di fuori degli U.S.A. 1-319-875-2000

Temos muito orgulho em oferecer os melhores estoques de modelagem
 disponíveis no mercado, dando atenção aos detalhes e trabalhos manuais.
 Se encontrar qualquer dificuldade durante a montagem ou falta de peças, favor
 telefonar para o número apropriado abaixo entre o horário de 8:00 e 17:00
 horas (hora central dos E.U.A.), de segunda a sexta-feira.

Nos Estados Unidos (chamada grátis) 1-800-553-4886

Fora dos Estados Unidos 1-319-875-2000

Om du har svårigheter vid monteringen eller om du saknar några delar, bör
 du ringa ett av nedanstående telefonnummer på vardagar mellan kl. 8.00 och
 17.00, amerikansk centraltid.

Inom U.S.A. (avgiftsfritt) 1-800-553-4886

Utom U.S.A. 1-319-875-2000

Vier meget stolta over at lave de fineste modelsamlesæts. Vi lægger meget
 vægt på detaljer og god håndværksmæssig udførelse. Ring til os på
 nedanstående nummer, mandag til fredag mellem kl. 15 og midnat, dansk
 tid. Hvis du har problemer med at samle modellen eller hvis du mangler dele.

USA (tollfrit) 1-800-553-4886

Udenfor USA 1-319-875-2000

組み立てに際してのご質問と不足部品に関するお問い合わせは、下記の電話番号までご連絡
 ください。受付時間米国中部標準時間午前8時～午後5時。

米国内(フリーダイヤル) 1-800-553-4886

米国外からは 1-319-875-2000

The ERTL Company
 Highways 136 & 20
 Dyersville, Iowa 52040 U.S.A.

Imported in the U.S.A.
 Imported in the U.S.A.
 Imported in the U.S.A.
 Imported in the U.S.A.

Importado nos Estados
 Unidos do America
 Importado nos Estados
 Unidos do America
 Importado nos Estados
 Unidos do America

STAR WARS™

STOCK #8931

Form #099-8931R

TIE Interceptor™



IMPORTANT: Assembly - Study all assembly drawings before starting and carefully follow assembly sequence shown. Note that each part is identified by number. Use a sharp hobby knife to carefully remove parts from the trees. Before cementing, "test fit" parts to ensure proper alignment and scrape paint and/or plating from surfaces to be cemented. Use only cement and paint made for styrene plastic. **Decals** - Cut the backing sheet around each decal and place in warm water until the decal is movable. Slide decal into the position shown on the instruction sheet and gently remove excess water with a tissue.

IMPORTANT: Montage - Étudiez les dessins avant de commencer le montage et se conformer à l'ordre de montage illustré. Noter que chaque pièce est identifiée par un numéro. Utiliser un couteau affûté pour détacher les pièces. Avant de coller, vérifier l'ajustage des pièces pour s'assurer qu'elles sont bien alignées et gratter la peinture et/ou le placage revêtant les surfaces à coller. Utiliser de la colle et de la peinture à styrene exclusivement. **Décalcomanies** - Découper le support autour de chaque décalcomanie et placer la décalcomanie dans de l'eau tiède jusqu'à ce qu'elle glisse sur le support. Glisser la décalcomanie en position conformément à l'illustration du mode d'emploi et absorber l'excédent d'eau avec un mouchoir en papier.

IMPORTANTE: Montaje - Estudie todos los dibujos de montaje antes de empezar y siga cuidadosamente la secuencia de montaje mostrada. Observe que cada una de las piezas está identificada por un número. Use un cuchillo de hobby afilado para cortar cuidadosamente las piezas de los árboles. Antes de pegar, "prueba el ajuste" de las piezas para asegurar un alineamiento apropiado y raspar la pintura o el recubrimiento de las superficies que se van a pegar. Use sólo pegamento y pintura hechos para plástico de estireno. **Calcomanías** - Corte la hoja posterior alrededor de cada calcomanía y sumérgala en agua templada hasta que se pueda mover. Deslice la calcomanía colocándola en la posición mostrada en la hoja de instrucciones y elimine con cuidado el exceso de agua con un papel de tejido.

WICHTIG: Montage - Sehen Sie sich alle Montagezeichnungen vor Beginn der Montage genau an, und halten Sie sich genau an die angegebene Montagefolge. Jedes Teil ist mit einer Nummer gekennzeichnet. Die einzelnen Teile mit einem scharfen Hobbymesser vorsichtig von den Stanzschritten lösen. Vor dem Zementieren alle Teile probeweise zusammenfügen, um eine korrekte Ausrichtung zu gewährleisten, und den Anstrich und/oder Metallüberzug von den zu zementierenden Flächen abschaben. Nur für Styrolkunststoff vorgesehenen Zement und Anstrich verwenden. **Abziehbilder** - Das Trägerpapier um jedes Abziehbild ausschneiden und in warmes Wasser legen, bis sich das Abziehbild bewegen läßt. Das Abziehbild in die auf dem Anleitungsblatt gezeigte Position schieben, und überschüssiges Wasser vorsichtig mit einem Papiertuch entfernen.

IMPORTANTE: Montaggio - Prima di cominciare, studiare tutti i disegni d'insieme e seguire attentamente la sequenza di montaggio indicata. Notare che ciascun pezzo è identificato da un numero. Con un coltello affilato, rimuovere attentamente i pezzi dai supporti. Prima di incollare, verificare l'assemblaggio dei componenti, per garantirne l'allineamento, e raschiare la vernice e/o la placcatura dalle superfici da incollare. Impiegare esclusivamente adesivi e vernici per plastiche stireniche. **Decalcomanie** - Tagliare il foglio di supporto attorno a ciascuna decalcomania ed immergere in acqua tiepida fino a quando la decalcomania non si fa asportabile. Collocare la decalcomania nella posizione mostrata sul foglio di istruzioni e assorbire delicatamente l'acqua in eccesso con un fazzolettino di carta.

IMPORTANTE: Montagem - Antes de começar, revise todos os gráficos e desenhos de montagem e com cuidado siga a sequência de montagem. Observe que cada peça é identificada por um número. Use uma faca apropriada para cuidadosamente remover as peças das árvores. Antes de usar o cimento, faça um "teste de encaixe" das peças para verificar o alinhamento correto, e raspe qualquer resíduo de tinta e/ou camadas das superfícies a serem cimentadas. Use somente cimento e tintas fabricados de estireno. **Decalques** - Corte a folha de trás por volta de cada decalque e coloque-o em água morna até conseguir mover o decalque. Posicione o decalque, conforme apresentado na folha de instruções e, com cuidado, retire o excesso de água com um lenço de papel.

VIKTIG: Montering - Studera alla monteringsritningar innan du börjar och se noga till att du utför alla steg i rätt ordning. Kom ihåg att varje detalj är numrerad. Använd en skarp hobbykniv för att försigtigt avlägsna detaljer från träden. Innan du applicerar limmet bör du montera delarna "på prov" så att du är säker på att de passar rätt. Du bör också skrapa bort färg och/eller annan ytbeläggning från ytorna som ska limmas. Använd endast lim och målarfärg som är speciellt avsedda för styrenplast. **Decal** - Skär runt skydds materialet på varje decal och blöt det i vatten tills dekalen lossnar. För in dekalen i rätt läge enligt anvisningarna och torka varsamt bort överflödig vatten med en pepparsåsduk.

VIGTIG: Samling - For du begynder, skal du nøje gennemgå alle tegninger der vedrører samling. Følg omhyggeligt den viste rækkefølge ved samlingen. Bemærk, at hver del er identificeret med et nummer. Benyt en skarp hobbykniv til at fjerne delene fra de stænger der sidder fast på. Foretag prøvesamling af delene før de limes, for at sikre, at de passer korrekt. Skrab maling og/eller belægning af de overflader der skal limes. Brug kun lim og maling, der er beregnet til brug på styrenplastik. **Mærker** - skær bagklædningsarket omkring hvert mærke af og bring det i varmt vand, indtil mærket kan tages af. Sæt mærket på den plads der vises på instruktionsarket og fjern forsigtigt overskydende vand med en papirserviet eller lignende.

重要:組み立てについて—組み立てにじりかかると前に必ず図面全体に目を通し、示された手順を守ってください。部品には全て番号が付けられています。鋭いホビーナイフを使って慎重に部品を切り取ってください。接着する前にフィットと位置合わせを必ず確認し、塗料やメッキを接着表面から取り除いてから接着剤を付けてください。ステロール/スチレン素材用の接着剤と塗料をご使用ください。転写シール—印刷の裏のシートを切り取り、シールが台紙からはずれるまでぬるま湯に浸す。組み立て説明書に示された位置にシールを滑らせて移動し、余分な水分をティッシュペーパーで優しく拭き取ります。

© 1985 Lucasfilm Ltd. All rights reserved. Used under authorization.

© 1985 Lucasfilm Ltd. Tous droits réservés. Utilisé sous autorisation.

© 1985 Lucasfilm Ltd. Todos los derechos reservados. Usado con autorización.

© 1985 Lucasfilm Ltd. Alle Rechte vorbehalten. Genehmigung für Gebrauch erhalten.

© 1985 Lucasfilm Ltd. Tutti i diritti riservati. Usato dietro autorizzazione.

© 1985 Lucasfilm Ltd. Todos os direitos reservados. Usado sob autorização.

© 1985 Lucasfilm Ltd. Alle digtningar "Obefinnliga. Använd enligt anvisningarna.

(Vorname) og © 1985 Lucasfilm Ltd. Alle rettigheder forbeholdes. Må kun bruges med tilladelse.

© 1985 Lucasfilm Ltd. 全著作権所有。使用許可を認めます。

1

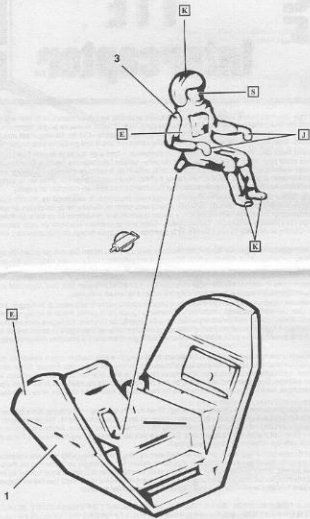

2

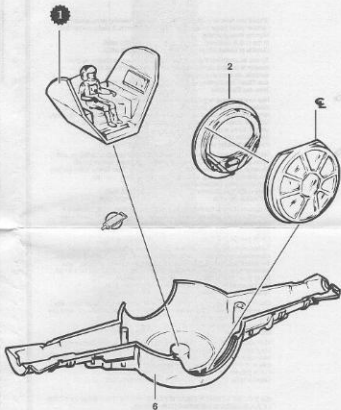

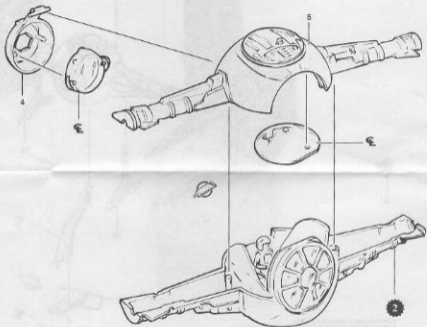
3**ERTUL**

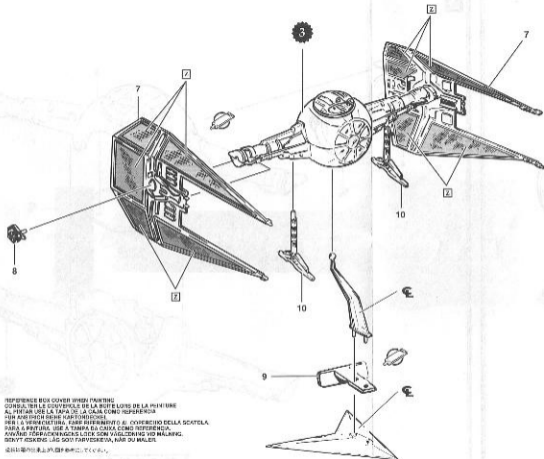

REFERENCE BOX COVER WHEN PAINTING
 CONSULTER LE COUVERCLE DE LA BOÎTE LOIS DE LA PEINTURE
 AL PINTAR USE LA TAPA DE LA CAJA COMO REFERENCIA
 TUN KÄS PÄCH BEHÖR NÄR TÄMNINGEN
 PER LA VERMONTURA, FARE RIFERIMENTO AL COPRICHIO DELLA SCATOLA
 PARA A PINTURA, USE A TAPPA DA CAIXA COMO REFERENCIA
 AVÄNDE FÄRVERKÄNNENS LÖCK SOM VÄGGLEDNING VID MÅLNING
 BEVYTT ÅSKEDS LÄG SÖTT FÄRVERKÄTTA, NÄR DU MÅLAR

2018年10月1日出版，第1版

Should you have any difficulty with assembly or missing parts, please call number listed below between the hours of 8:00am to 5:00pm central time, Monday through Friday.

In the U.S.A. (toll free) 1-800-553-4886
Outside of United States 1-319-875-2000

En cas de problème d'assemblage ou s'il manque des pièces, veuillez appeler le numéro correspondant ci-dessous entre 8 h et 17 h, heure centrale, de lundi au vendredi.

Aux États-Unis (numéro vert) 1-800-553-4886
Hors des États-Unis 1-319-875-2000

Nos sentimos muy orgullosos en proporcionar los mejores juegos de modelos disponibles, prestando gran atención al detalle y al acabado. De tener dificultades con el montaje o faltarle piezas, llame al número apropiado indicado abajo entre las 8:00 de la mañana y las 5:00 de la tarde, hora central, lunes a viernes.

En Estados Unidos (gratis) 1-800-553-4886
Fuera de Estados Unidos 1-319-875-2000

Wir bemühen uns, Ihnen stets erstklassige Modellbausätze zu liefern, und legen großen Wert auf Details und gute Verarbeitung. Sollten bei der Montage dennoch Schwierigkeiten auftreten oder Teile fehlen, rufen Sie bitte von Montag bis Freitag, 8.00 bis 17.00 Central Time, eine der nachstehenden Telefonnummern an.

In den USA (gebührenfrei) 1-800-553-4886
Außerhalb der USA US-319-875-2000

In caso di difficoltà nel montaggio o qualora manchino pezzi, chiamare il numero indicato sotto dal lunedì al venerdì, tra le 8.00 e le 17.00 (ora del Midwest).

Dagli U.S.A. (numero gratuito) 1-800-553-4886
Dal di fuori degli U.S.A. 1-319-875-2000

Temos muito orgulho em oferecer os melhores estojos de modelagem disponíveis no mercado, dando atenção aos detalhes e trabalhos manuais. Se encontrar qualquer dificuldade na montagem ou falta de peças, favor telefonar para o número apropriado abaixo entre o horário de 8:00 e 17:00 horas (hora central dos E.U.A.), de segunda a sexta-feira.

Nos Estados Unidos (chamada grátis) 1-800-553-4886
Fora dos Estados Unidos 1-319-875-2000

Om du har svårigheter vid monteringen eller om du saknar några delar, bör du ringa ett av nedanstående telefonnummer på vardagar mellan kl. 8.00 och 17.00, amerikansk centraltid.

Inom U.S.A. (avgiftsfritt) 1-800-553-4886
Utom U.S.A. 1-319-875-2000

Vi er meget stolte over at lave de fineste modelsamlersæt. Vi lægger megen vægt på detaljer og god håndværksmæssig udførelse. Ring til os på nedenstående nummer, mandag til fredag mellem kl. 15 og midnat, dansk tid, hvis du har problemer med at samle modellen eller hvis du mangler dele.

I USA (frikald) 1-800-553-4886
Udentor USA 1-319-875-2000

組み立てに関するご質問と不足部品に関するお問い合わせは、下記の電話番号までご連絡ください。受付時間米国中部標準時午前8時～午後5時。

米国内(フリーダイヤル) 1-800-553-4886
米国外からは 1-319-875-2000

The ERTL Company
Highways 136 & 20
Dyersville, Iowa 52040 U.S.A.

Printed in the U.S.A.
Imprimé aux États-Unis
Impreso en EE.UU.
Printed in the U.S.A.
Stampato negli Stati
Uniti d'America.

Impreso nos Estados
Unidos da América
Tryckt i U.S.A.
Trykt i USA
Printed in the U.S.A.

COLOR CHART	NUANCIER	TABLA DE COLORES	FARBTABELLE	TAVOLA DEI COLORI	TABELA DE CORES	FARVEKORT	FÄRGSKALA	カラーチャート	
A	Dark Ghost Gray FS#36320	Gris ombre foncé	Gris fantasma oscura	Mittelgrau	Grigio fantasma scuro	Cinza fantasma escuro	Mellemgrå	Mörkgrå	コーストグレー(濃)
B	Gunship Gray FS#36118	Gris canon	Gris cañonera	Dunkelgrau	Grigio cannone	Cinza canhoneiro	Mørkegrå	Artillerigrå	ガンシップグレー
C	Light Ghost Gray FS#36375	Gris ombre clair	Gris fantasma claro	Hellgrau	Grigio fantasma chiaro	Cinza fantasma claro	Lysegrå	Ljusgrå	コーストグレー(淡)
D	Fiat Gull Gray FS#36440	Gris mouette mat	Gris gaviota mate	Beige-Grau	Grigio gabbiano opaco	Cinza galvota insípido	Sandfarvet	Matt måsgrå	ガルグレー(つやけし)
E	Dark Green FS#34079	Vert foncé	Verde obscuro	Dunkelgrün	Verde scuro	Verde escuro	Mørkegrøn	Mörkgrön	ダークグリーン
F	Sand FS#33531	Sable	Arena	Sandbeige	Sabbia	Arela	Beige	Sand	サンド(砂色)
G	Rust	Rouille	Oxldo rojze	Rost	Ruggine	Ferrugem	Rustfarvet	Rost	ラスト(錆色)
H	Green Drab FS#34086	Vert terni	Verde opaco	Matties Olivgrün	Grigioverde	Verde opaco	Matgrøn	Smutsgrøn	グリーンドラブ(茶緑色)
I	Gun Metal	Noir fusil	Metálico pistola	Schwarz	Nero metallico	Metálico pistola	Sort	Gevärs svart	ガンメタル
J	Flat Black	Noir mat	Negro mate	Mattschwarz	Nero opaco	Preto insípido	Matsort	Matt svart	黒(つやけし)
K	Gloss Black	Noir laqué	Negro brillante	Lackschwarz	Nero lucido	Preto brilhante	Sort lak	Blank svart	黒(光沢)
L	Red	Rouge	Rojo	Rot	Rosso	Vermelho	Rød	Röd	赤
M	Aluminum	Aluminium	Aluminio	Aluminium-Grau	Alluminio	Aluminio	Aluminium	Aluminium	アルミ
N	Steel	Acier	Acero	Stahl-Grau	Acciaio	Aço	Stålgår	Stål	スティール(鋼鉄色)
O	Silver	Argent	Plateado	Silber-Grau	Argento	Prateado	Solvgrå	Silver	シルバー
P	Flat White	Blanc mat	Blanco mate	Mattweiß	Bianco opaco	Branco insípido	Mathvid	Matt vit	白(つやけし)
Q	Gloss White	Blanc laqué	Blanco brillante	Glanzweiß	Bianco lucido	Branco brilhante	Hvid lak	Blank vit	白(光沢)
R	Orange	Orange	Anaranjado	Orange	Arancione	Laranja	Orange	Orange	オレンジ
S	Flesh	Chair	Carne	Hautfarbe	Carne	Carne	Kødfarvet	Hudfårgad	肌色
T	Tan	Beige foncé	Tostado	Hellbraun	Marrone chiaro	Bronze	Gyldenbrun	Beige	黄土色
U	Brown	Marron	Marrón	Braun	Marrone	Marrom	Brun	Brun	茶色
V	Gold	Or	Dorado	Gold	Oro	Dourado	Gylden	Guld	ゴールド
W	Yellow	Jaune	Amarillo	Gelb	Giallo	Amarelo	Gul	Gul	黄
X	Fluorescent Blue	Bleu fluo	Azul fluorescente	Leuchtblau	Blu fosforescente	Azul florescente	Fluorescerende blå	Fluorescerande blå	ネオンブルー
Y	Light Blue	Bleu clair	Celeste	Hellblau	Azzurro	Azul claro	Lyseblå	Ljusblå	水色
Z	Slate Gray	Gris ardoise	Gris pizarra	Schiefer-Grau	Ardesia	Cinza chumbo	Skifergrå	Skiffergrå	ねずみ色

IMPORTANT:

Assembly - Study all assembly drawings before starting and carefully follow assembly sequence shown. Note that each part is identified by number. Use a sharp hobby knife to carefully remove parts from the trees. Before cementing, "test fit" parts to ensure proper alignment and scrape paint and/or plating from surfaces to be cemented. Use only cement and paint made for styrene plastic. **Decals** - Cut the backing sheet around each decal and place in warm water until the decal is movable. Slide each into the position shown on the instruction sheet and gently remove excess water with a tissue.

IMPORTANT :

Assemblage - Bien étudier toutes les illustrations avant de commencer, puis réaliser l'assemblage dans l'ordre indiqué. Noter que chaque pièce porte un numéro. Utiliser un couteau bien aiguisé pour détacher des pièces. Avant de les coller ensemble, vérifier l'assemblage des pièces à ce point qu'elles soient correctement centrées et gratter toute peinture ou placage des surfaces devant être collées ensemble. Utiliser uniquement de la colle et de la peinture à base de plastique de styrene. **Autocollants** - Découper chaque autocollant sur la feuille de support et le placer dans de l'eau tiède jusqu'à ce qu'il puisse sur le support. Le glisser à l'endroit indiqué sur la feuille d'explications et enlever tout excès d'eau avec du papier.

IMPORTANTE:

Ensamblaje - Antes de comenzar, estudie todos los dibujos que describen el ensamblaje y siga con mucho cuidado la secuencia de los mismos. Observe que cada pieza se identifica mediante un número. Utilice un cortapapeas afilado para quitar las piezas de la base donde se hallan encastradas. Antes de pegar las piezas, "pruebelas" para saber si están bien alineadas y quite los restos de pintura y/o enchapado que pueda haber en sus superficies. Use sólo cemento y pintura para plásticos de estireno. **Calcomanías** - Corte la lámina de atrás que rodea a cada calcomanía y colóquela en agua tibia hasta que la calcomanía se desprenda. Deslice la calcomanía hasta colocarla en posición tal como se indica en la hoja de instrucciones y quite suavemente el exceso de agua con papel tñu.

WICHTIG:

Zusammenbau - Vor dem Zusammenbau die Montagezeichnungen genau durchsehen und dann die Teile in der abgebildeten Reihenfolge montieren. Es ist zu beachten, daß jedes Teil mit einer Nummer gekennzeichnet ist. Die Teile mit einem scharfen Bastelmesser von den Rippen abschneiden. Bevor die Teile zusammengeklebt werden, sind sie genau einander zu halten, um sicherzustellen, daß sie richtig zusammenpassen. Lack bzw. Beschichtung ist vor dem Zusammenkleben von den Flächen, die geklebt werden sollen, abkratzen. Nur Klebstoff bzw. Lack verwenden, der für den Gebrauch mit Styrolkunststoff bestimmt ist. **Abbeizblätter** - Die Papierantiqua eines jeder Abbeizblatt hatum ausschneiden und das Abbeizbild in warmes Wasser legen, bis es sich verschieben läßt. Das Abbeizbild in die auf dem Anweisungsbilatt angegebene Position schieben und das Wasser vorsichtig mit einem Papiertischtuch abtupfen.

IMPORTANTE:

Assembleggio - Studiare i disegni prima di iniziare l'assemblaggio e seguire attentamente le istruzioni nell'ordine riportato. Osservare che tutti i pezzi hanno un numero di identificazione. Usare una taglierina affilata per rimuovere attentamente i pezzi dagli alberi. Prima di incollare i pezzi permanentemente, "provarli" nei punti dove desideriamo per assicurarci che risultino correttamente allineati e raschiare la vernice o il rivestimento delle superficie da incollare. Usare esclusivamente collanti e vernici per resina stirenica. **Decalcomanie** - Tagliare il rivestimento protettivo intorno alle decalcomanie ed immergerle in acqua calda finché non si separano dai loro rivestimenti. Far scorrere la decalcomania nella posizione indicata sul foglietto di istruzioni e rimuovere con delicatezza gli eccessi d'acqua con della carta assorbente.

IMPORTANTE:

Montagem - Estude todos os desenhos antes de começar e cuidadosamente siga a seqüência de montagem mostrada. Observe que cada parte é numerada para identificação. Use uma lâmina afilada para remover com cuidado as partes da cartela plástica. Antes de colar, faça um "teste de adequação" das partes para certificar-se de alinhamento adequado e raspe tinta ou revestimento das superfícies a serem coladas. Use apenas cola e tinta apropriadas para materiais plásticos de estireno. **Decalques** - Corte cada decalque da folha grande de papel onde estão montados e coloque cada decalque em água morna até que eles se desprendam do papel. Deslize o decalque na posição mostrada nas instruções e retire o excesso de água com um lenço de papel.

VIGTIGT:

Samling - Gennemgå nøje alle tegninger der vedrører samling, før du begynder. Følg omhyggeligt den viste rækkefølge ved samlingen. Bemærk, at hver del identificeres med et nummer. Bortag en skarp hobbykniv til at fjerne delene fra de stanger de sidder fast på. Beskriv delene før de limes, for at sikre, at de passer korrekt. Skrab maling eller belægning af de overflader der skal limes. Brug kun lim og maling, der er fremstillet til brug på styrenplastik. **Mærker** - Skrab bageklæbringsarket omkring hvert mærke af og bring det i varmt vand, indtil mærket kan tages af. Sæt mærket på den plads der vises på instruktionsarket og fjern forsigtigt overskydende vand med en papirtørklud eller lignende.

VIKTIGT:

Montering - Studera alla monteringsritningar innan du börjar och följ noggrant den visade monteringssekvensen. Samtliga delar är identifierade med nummer. Använd en väss hobbykniv för att säkert avlägsna detaljerna från underlaget. Innan limning, "provtesta" detaljerna för att få rätt rindning och skrapa av löst uttjälld plåtering från ytorna som ska limas. Använd bara lim och färg som är avsedda för styrenplast. **Decalmer** - Skär av baksidan runt varje etikett och placera i varmt vatten tills decalarna kan avlägsnas. Skjuf decalarna i det läge som visas på instruktionsbladet och torka varsamt bort vatten med en ansiktsvev.

重要:

組み立てについて一組み立てにとりかかると同時にすべての部品に目を通してください。示された手順を守ってください。部品には番号が付けられています。鋭いobbyナイフを使って慎重に部品をゆがらせずにください。接着する前にジョイントの位置を合わせます。塗料やメッキを接着面からこすりとりしてから接着剤を付けてください。スチロール/スチレン素材に適した接着剤と塗料をご使用ください。転写シール-印刷の裏のシートを切り取り、シールが台紙からはずれるまでぬるま湯に浸します。組み立て説明書に示された位置にシールを滑らせて移動し、全部分水をティッシュペーパーで慎重に取り去ります。



 <ul style="list-style-type: none"> • Cement parts together. • Coller les pièces ensemble. • Pegar las piezas • Teile zusammenkleben. • Incollare i pezzi. • Cole juntas as partes. • Lim stykterne sammen • Limma ihop detaljerna. • 部品を接着します 	 <ul style="list-style-type: none"> • Do not cement together. • Ne pas coller ensemble. • No pegar las piezas • Hier keinen Klebstoff verwenden. • Non incollare i pezzi. • Não cole as peças. • Não ikke limes sammen • Limma inte ihop. • 部品を接着しないでください 	 <ul style="list-style-type: none"> • Repeat several times. • Répétez plusieurs fois. • Repetir varias veces • Mehrfach wiederholen. • Ripetere varie volte. • Repita várias vezes. • Gentag flere gange. • Upprepa flera gånger. • 数回繰り返しします 	 <ul style="list-style-type: none"> • Completed assembly. • Assemblage terminé. • Ensamblaje terminado • Fertig montiert • Assemblaggio completo. • Montagem completa. • Færdigmontage • Färdig monterig • 組み立て完了
 <ul style="list-style-type: none"> • Alternative part provided. • Pièce de substitution fournie. • Pieza alternativa provista • Wahlweise können verschiedene Teile montiert werden. • Pezzo alternativo fornito. • Peça de substituição. • Der findes en ekstra del • Alternativt detalj medføljer. • 代替部品も添付されています 	 <ul style="list-style-type: none"> • Location point for part in later assembly. • Position de la pièce dans un montage subséquent. • Punto de emplazamiento de la pieza en un momento posterior del ensamblaje • Position des Teils beim späteren Zusammenbau. • Posizione del pezzo in un successivo assemblaggio. • Posição da peça quando em montagem subsequente. • Placering af del i senere samling • Detaljen ska placeras här i ett senare sammanhang. • 後から組み立てに使用する部品の位置 	 <ul style="list-style-type: none"> • Trim off shaded area. • Couper la zone ombrée. • Recortar el área sombreada • Schattierte Fläche abschneiden. • Tagliare l'area ombreggiata. • Aparar área sombreada. • Skar det skraverede område af • Trimma av det skuggade området. • 示された部分を切り取ります 	 <ul style="list-style-type: none"> • Assembly sequence. • Ordre de montage. • Orden de ensamblaje • Reihenfolge des Zusammenbaus. • Ordine di assemblaggio. • Seqüência de montagem. • Rækkefølge ved samling • Monteringsorder. • 組み立て順序
 <ul style="list-style-type: none"> • Part number. • Numéro de la pièce. • Número de pieza • Teile-Nummer • Numero del pezzo. • Número da parte. • Delnummer • Detaljnummer. • 部品番号 	 <ul style="list-style-type: none"> • Peça transparente. • Gennemsigtig del • Genomsiktig detalj. • 透明部品 	 <ul style="list-style-type: none"> • Plated part. • Pièce métallisée. • Pieza chapada • Beschichtetes Teil • Pezzo placcato. • Peça laminada. • Pletteret del • Pläterad detalj. • メッキ部品 	 <ul style="list-style-type: none"> • Paint this color. • Peindre de cette couleur. • Pintar de este color • Diese Farbe verwenden. • Verniciare in questo colore. • Pintar desta cor. • Benyt denne farve • Måla med denna färg. • この色で塗りします
 <ul style="list-style-type: none"> • Clear part. • Pièce transparente. • Pieza transparente • Klares Teil • Pezzo trasparente. 			