

STAR WARS™



1/12 scale カイロ・レン

KYLO REN™

強いフォースを持つ暗黒の戦士で、ファースト・オーダーを率いており、その激しい気性を表すような真紅の光刃を放つ特殊なライトセーバーを愛用する。ファースト・オーダーの指揮官及び最高指導者スノークの門弟として、彼は新共和国やレジスタンス、ジェダイを受け継ぐものの破壊を求める。

※下の画像は実写です。



※画像と商品とは、多少異なりますのでご了承ください。
※画像の完成品は、塗装してあります。※画像はイメージです。

BANDAI 2016 MADE IN JAPAN

Disney
© & ™ Lucasfilm Ltd.

0207572



マーキングロケーション/カラーガイド (外観仕上げ)

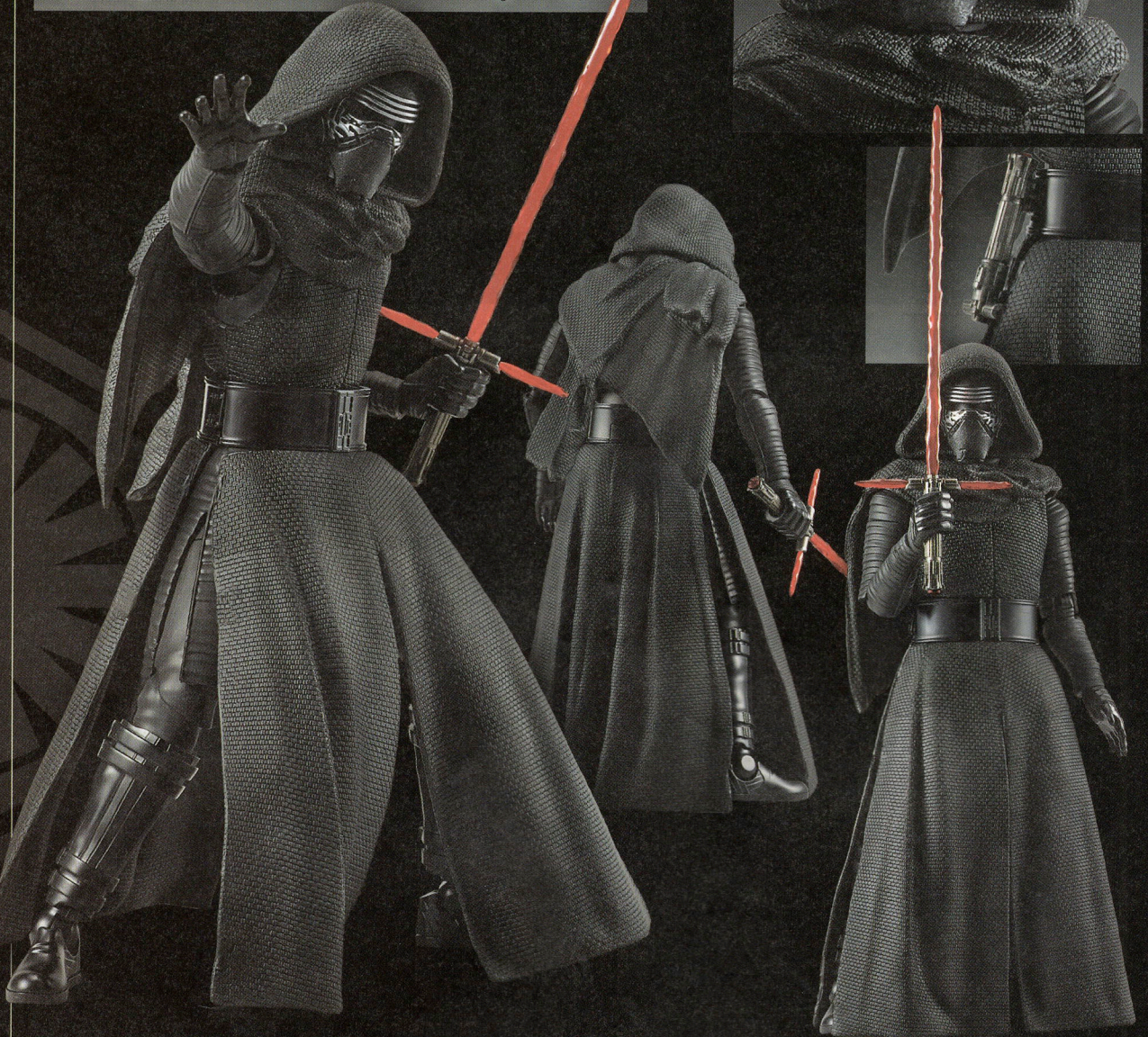
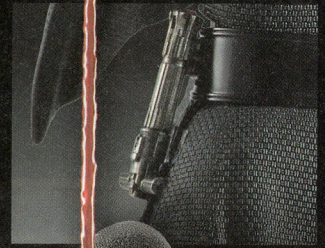
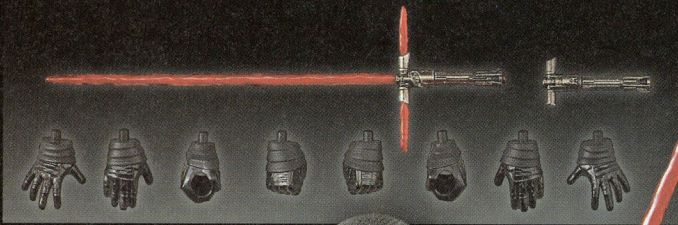

KYLO REN

MARKING



画像と番号を見て、マーキングシール、水転写式デカールを貼る位置を確認してください。マーキングにはマーキングシールと水転写式デカールの2種類があります。(マークの内容は同じです。) お好みに応じて選んで貼ってください。

●はマーキングシール、水転写式デカールの番号です。

※乾くまで、手を触れないでください。 ※デカールを貼る部分のキットパーツの油分を、あらかじめ中性洗剤などでふきとると一層よく密着します。 ※デカールを貼るための道具(ハサミ、ピンセット、綿棒など)は、別に用意してください。 ※複雑な凹凸形状等に貼るデカールには密着させるために、別売りの水転写式デカール用硬化剤や水転写式デカール用接着剤をご使用ください。

水転写式デカールの貼り方



1. 水転写式デカールは転写するマークより大きめに切り出し、ぬるま湯に3秒程度浸し、ピンセットで引き上げます。デカールのいらぬ部分は切り取っておきましょう。
2. 台紙からデカールがすべりやすくなるまで待ち、表を上にしてすべらせて貼ってください。
3. 綿棒などで押し、気泡を取ってください。

COLOR GUIDE

■ よりリアルに仕上げたい方は、こちらの基本色をご覧ください。 ■ 塗装にはより安全な「水性塗料」のご使用をおすすめします。 ■ カラー配合は参考値であり、画像とカラーガイドの色は異なる場合があります。

□ マスク、ベルト ブラック部：ブラック(90%) + つや消し剤(フラットベース)(10%) + ブルー(少量)

□ 上着、フードなど：つや消しブラック(90%) + ホワイト(10%) + ブルー(少量)

□ マスク シルバー部：シルバー(100%)

□ 腕部、脚部：つや消しブラック(100%) + ホワイト(少量) + ブルー(少量)

□ 手袋、ブーツ：ブラック(100%) + ブルー(少量)

□ ライトセーバー 本体：焼鉄色(100%)

□ ライトセーバー 刃：クリアレッド(100%)

● この商品には、1/12 カイロレンが1セット入っています。 ※ ここに掲載している情報は2016年4月現在のものです。 ← キャンペーンを実施する場合があります。応募する際に使用するのどとっておいてください。

注意

お買い上げのお客様へ 必ずお読みください。

- 本商品の対象年齢は15才以上です。対象年齢未満のお子様には絶対に与えないでください。
- 小さな部品がありますので、小さなお子様が誤って飲み込まないように注意してください。窒息などの危険があります。
- ビニール袋を頭からかぶったり、顔を覆ったりしないでください。窒息する恐れがあります。
- 尖った部分や鋭い部分がありますので、取り扱いや保管場所に注意してください。思わぬケガをする恐れがあります。

〈組み立てる時の注意〉

- 組み立てる前に説明書をよく読みましょう。
- 部品は番号を確かめ、ニッパーなどできれいに切り取りましょう。切り取った後のクズは捨ててください。
- 部品の加工の際の刃物、工具、塗料、接着剤などのご使用にあたっては、それぞれの取扱説明書をよく読んで正しく使用してください。
- 塗装には、より安全な「水性塗料」のご使用をおすすめします。
- 尖った先端や薄い縁端部に触れながらの組み立てには十分ご注意ください。

パーツリスト

(×印は使用しないパーツです。)

Aパーツ (スチロール樹脂: PS)

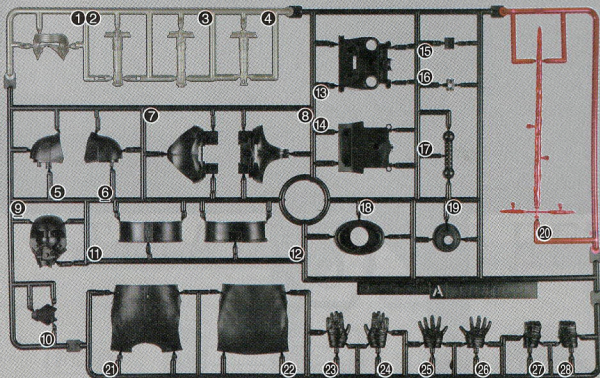

Bパーツ (スチロール樹脂: PS)

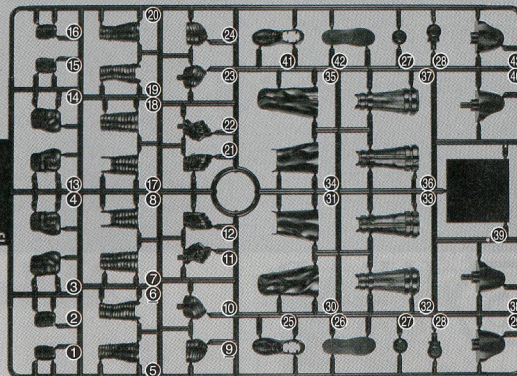

SWB3パーツ

(スチロール樹脂: PS)

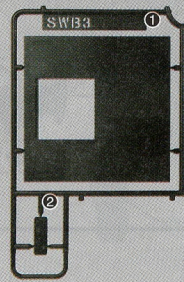

PCF-6ACDパーツ (ポリエチレン: PE)

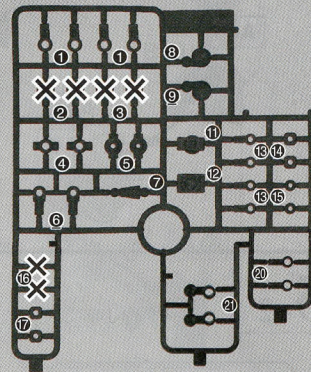

Cパーツ (合成ゴム)

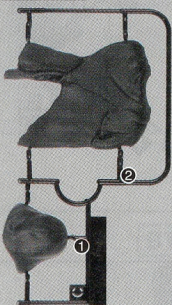

Dパーツ (合成ゴム)

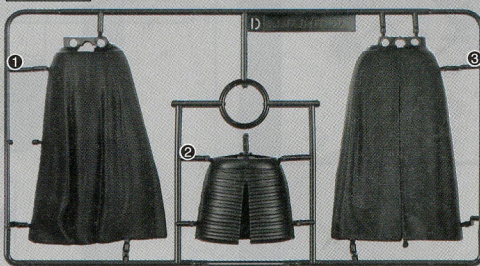

- ・マーキングシール …… 1
- ・水転写式デカール …… 1

※クリアパーツの中には、製造工程上気泡が入っているものがありますご了承ください。

(マーキングシールか水転写式デカールはお好きな方をお選びください。)

《お買い上げのお客様へ》万が一部品に不良品がありましたら、その部品を取りはずし、商品名、部品の記号、部品番号、不具合の症状を書いて、下記までお送りください。良品と交換させていただきます。また、部品をこわしたり、なくした場合は部品通販をご利用ください。代金は料金表を参照していただき、商品番号/商品名/部品の記号/部品番号/数量を明記していただき、部品注文カード(部品注文カードのコピー、手書き可)、部品代+送料の料金(100円単位を定額小為替、100円未満を切手)と共に封書にてお送りください(封書の裏に必ずお客様のお名前/ご住所/年齢をお書きください)。送料は実際に部品をご用意した際の重量によって変わります。また、別途手数料が必要な送付方法をご希望の場合、別料金となります。料金の不足分はご請求、超過分は残額をお返し致します。ただし、それ以外にかかった手数料等はお客様の負担となります。在庫がない場合は誠に申し訳ございませんがご注文をお返し致します。ご記入いただきました個人情報につきましては、商品・部品の発送及び情報の提供以外には使用致しません。部品注文の方法は、HPでもご紹介しております。詳しくはhttp://bandai-hobby.net/SC/2007/10/post_55.html ▶「部品注文のしかた」をご参照ください。通信費等はお客様の負担となります。※お送りした部品に不良がある場合を除き、お客様都合での注文内容の変更、キャンセル、交換、返品は受け付けておりませんので予めご了承ください。

■申し込み先
〒420-8681
静岡県静岡市葵区長沼500-12
(株)バンダイ静岡相談センター
TEL 054-208-7520

- ・電話受付時間 月～金曜日(祝日を除く) 10:00～16:00
- ・電話番号はよく確かめてお間違いないようご注意ください。
- ・海外からのお問い合わせは受け付けておりません。
Customer service inquiries are not accepted from outside Japan.

《料金表》●部品代、送料は切り取った1個の料金です。

| 部品番号 | 取扱説明書 | C1 | C2 | D1、D2、D3、SWB31 | マーキングシール 水転写式デカール | その他の部品 |
|------|-------|------|------|----------------|----------------------|--------|
| 部品代 | 100円 | 60円 | 100円 | 各200円 | 各60円 | 各60円 |
| 郵送料 | 140円 | 140円 | 140円 | 140円 | 82円 | 120円 |

●部品の価格および送料は変更する場合があります。部品代には、消費税が含まれています。郵送料が改訂された場合は新料金が適用されます。

FOR CUSTOMERS IN JAPAN ONLY.

部品注文カード

0207572

1/12 SCALE スター・ウォーズ
カイロ・レン

必要な部品の記号・番号・数量をかく

●注文された理由(○で囲む)(こわしたくない)

・日中ご連絡可能な電話番号 年齢

() () (才)

R2319539 16.04

2016.04/SA・ON ※コピー使用可

部品の探しかた

※説明書のパーツに書いてある番号と同じものをランナーから探しましょう。(パーツリストと合わせて見ると、探しやすいですよ。)

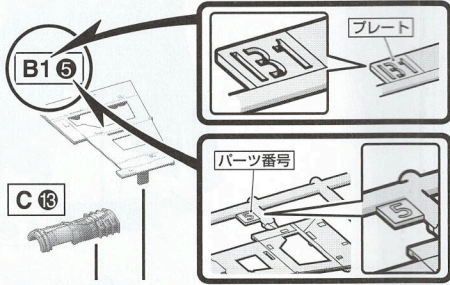

パーツの切り取りかた

①まず、パーツから少し離れた位置にニッパーの刃を入れて取り取ります。

②ニッパーの刃をパーツに密着させてゲートを切り取れば、きれいに仕上がります。

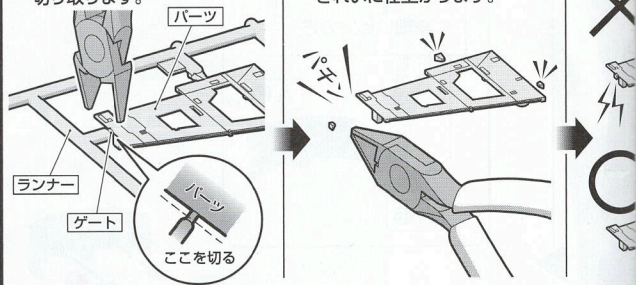

※説明のイラストは一例です。

1 BODY

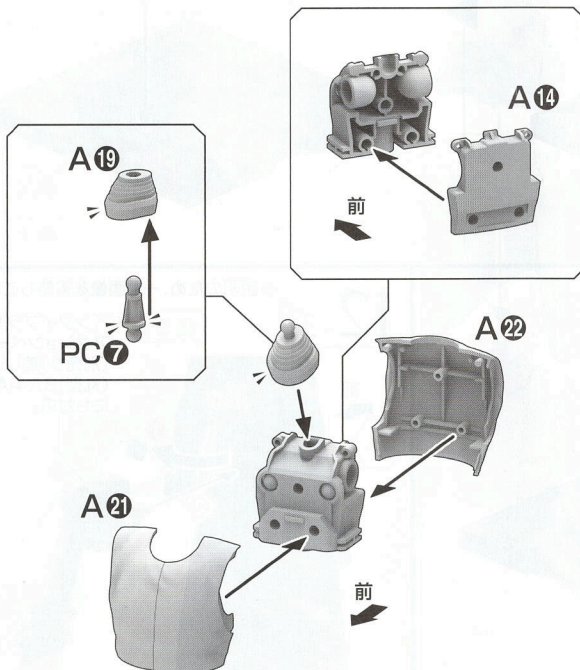
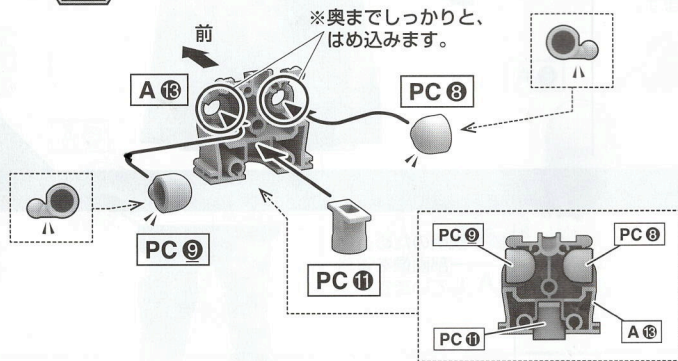

2 RIGHT ARM

2-1

※①→②の順番で組み立てましょう。

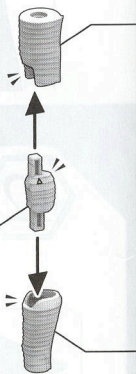
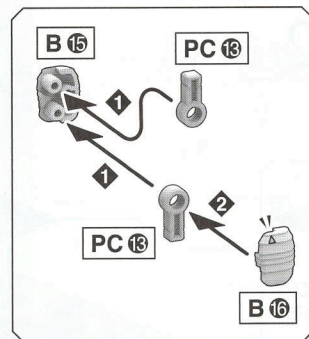

2-2

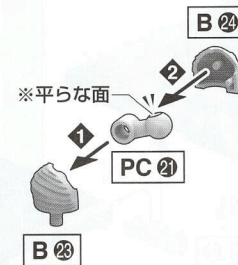

①

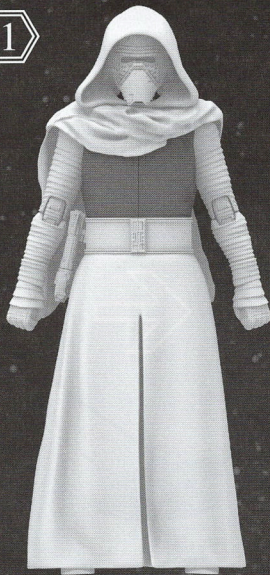

②

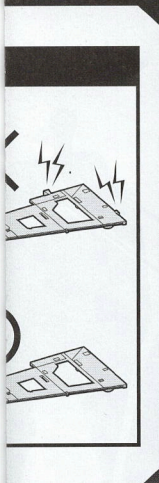
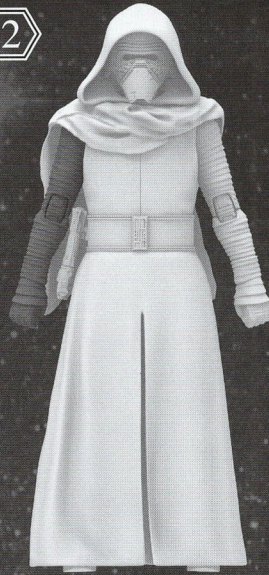

③ LEFT ARM

3-1

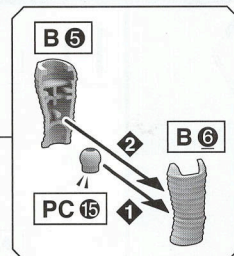
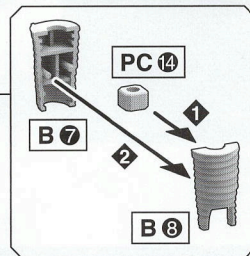
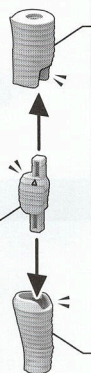
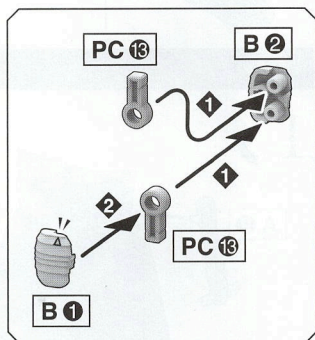
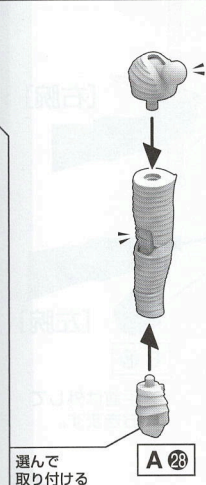
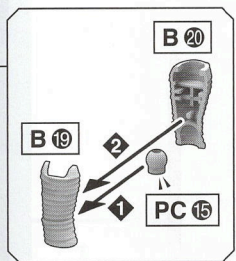
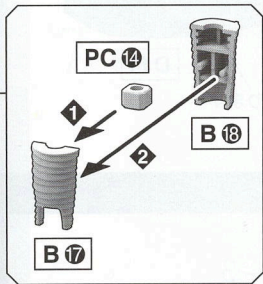

3-2

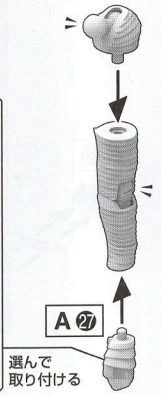
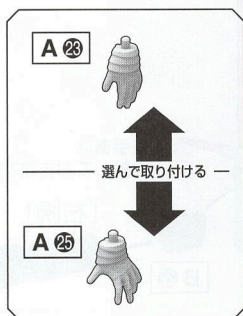
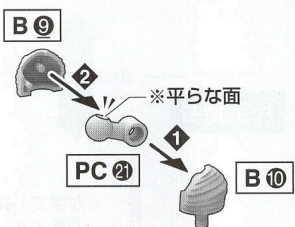

④

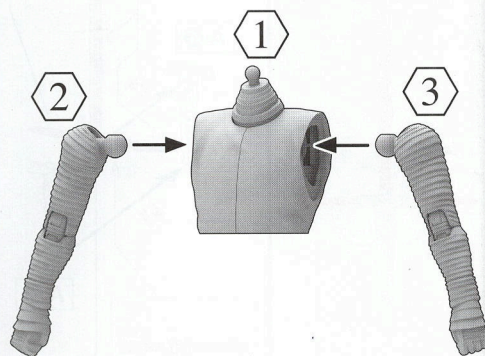

3

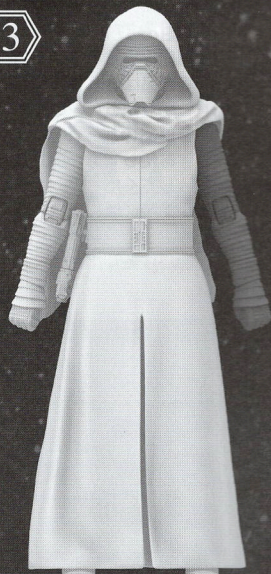

5

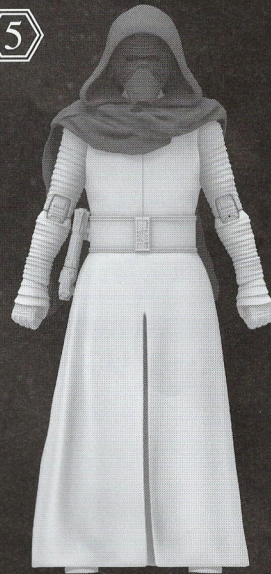

5 HEAD

5-1

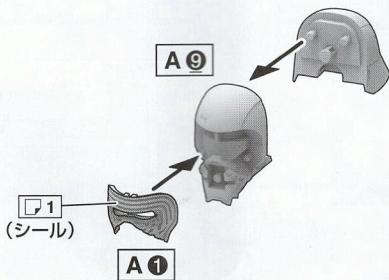
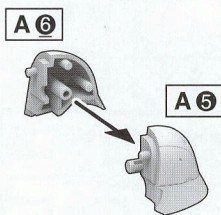

5-2

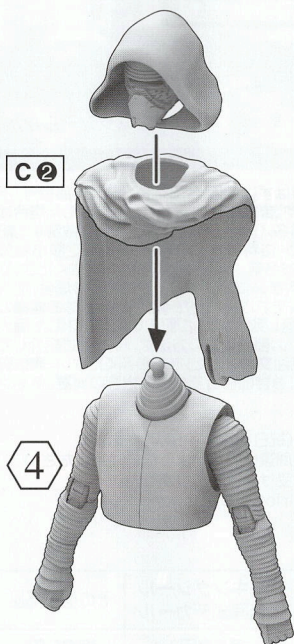
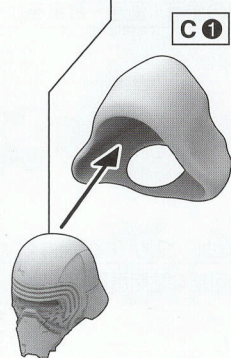
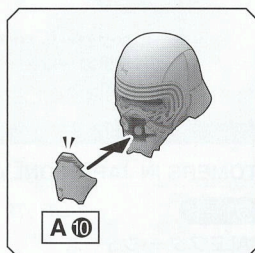

6 WAIST

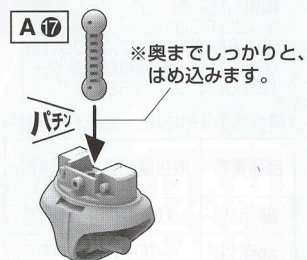
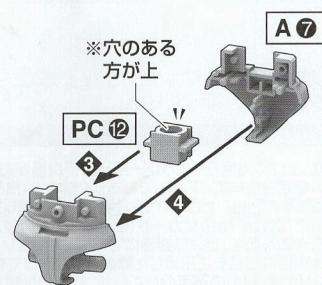
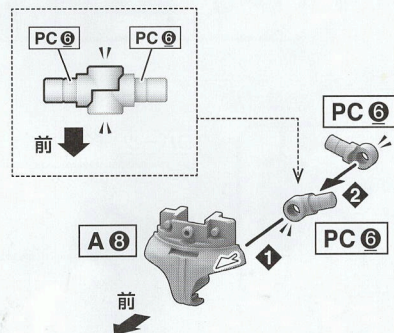

※奥までしっかりと、はめ込みます。

パチ

6

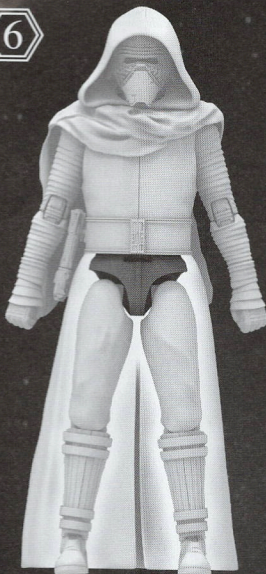

7 RIGHT LEG

7-1

※各関節は奥までしっかりと、はめ込みます。

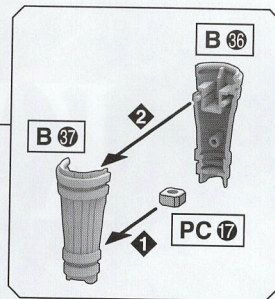
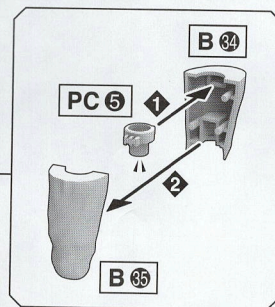
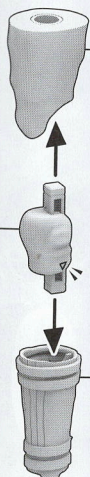
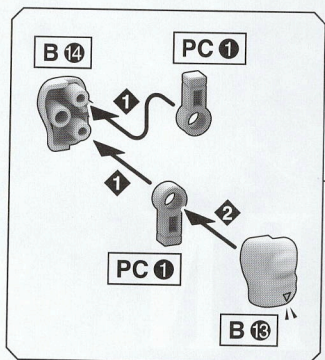

7-2

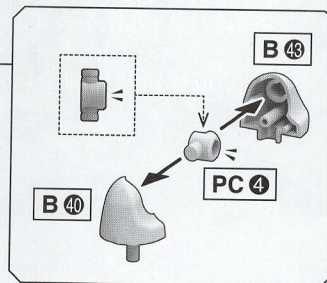
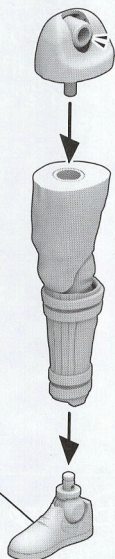
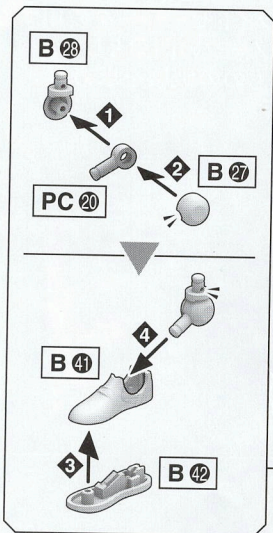

7

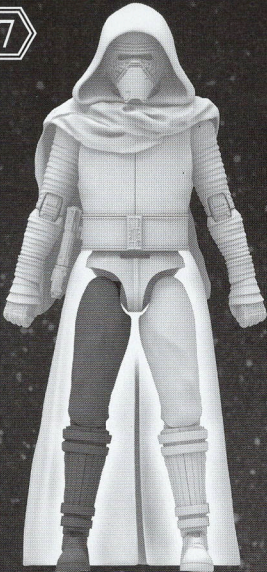

8

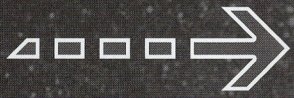
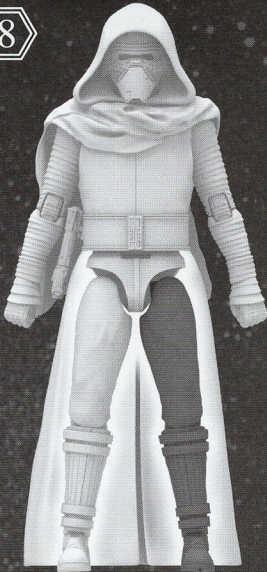

8 LEFT LEG

8-1

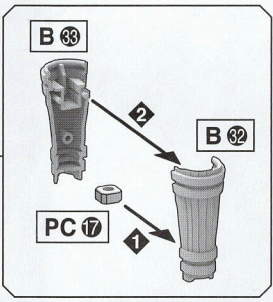
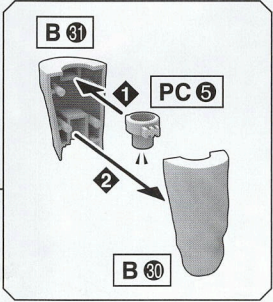
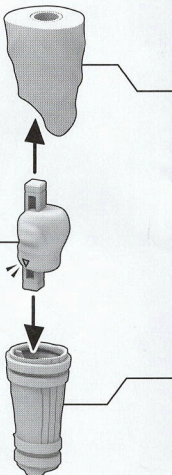
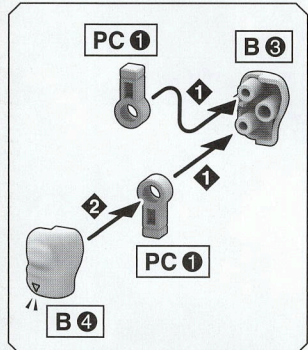

8-2

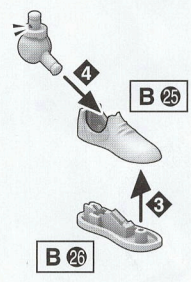
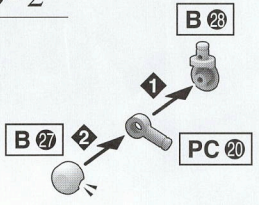

8-3

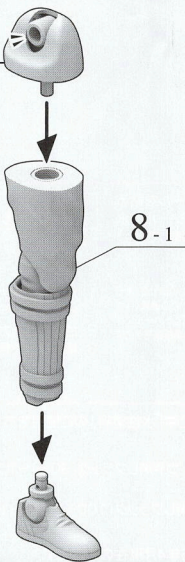
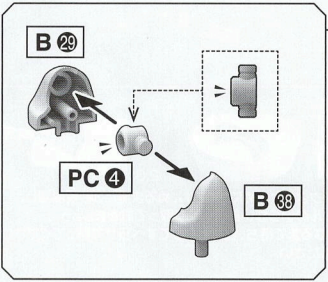

9

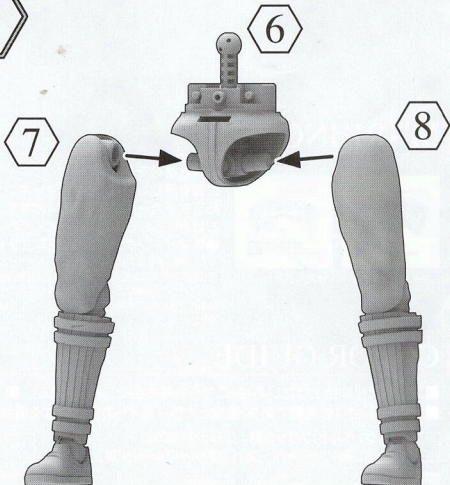

10

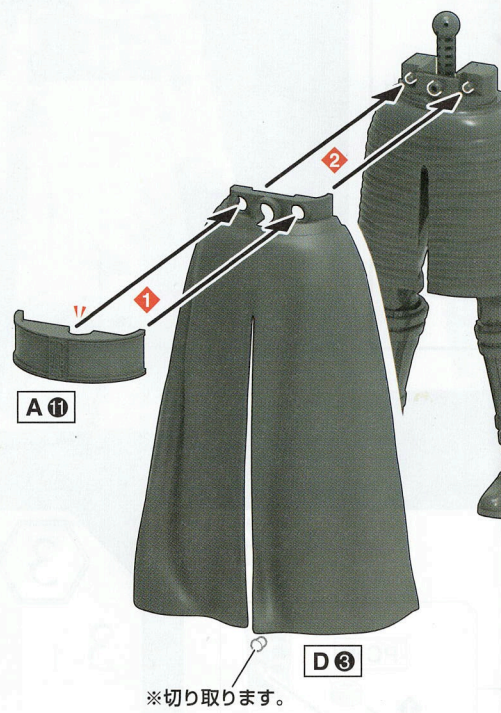

11

11-1

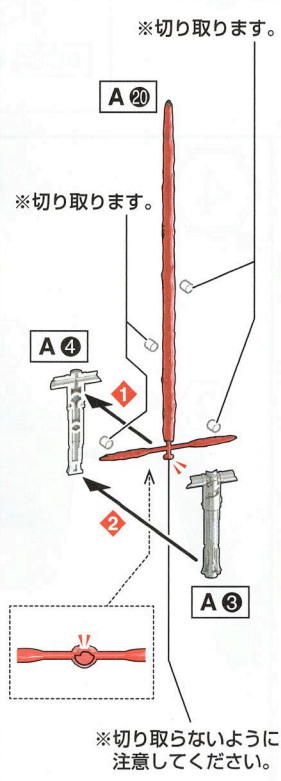
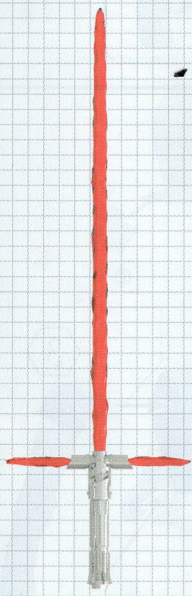

11-2

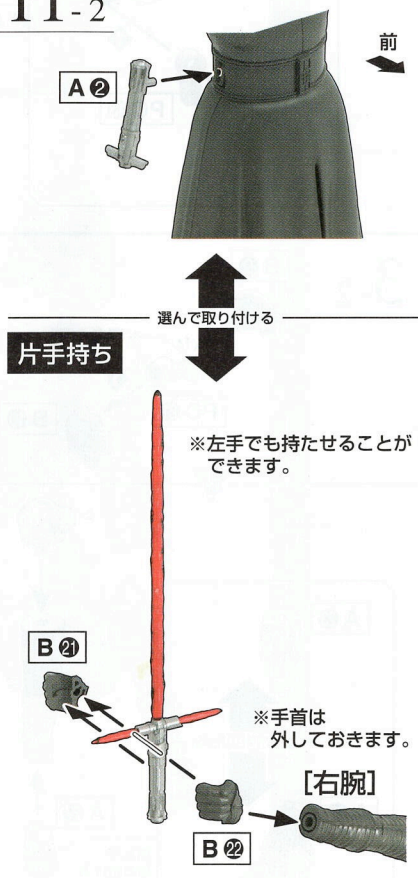

11-3

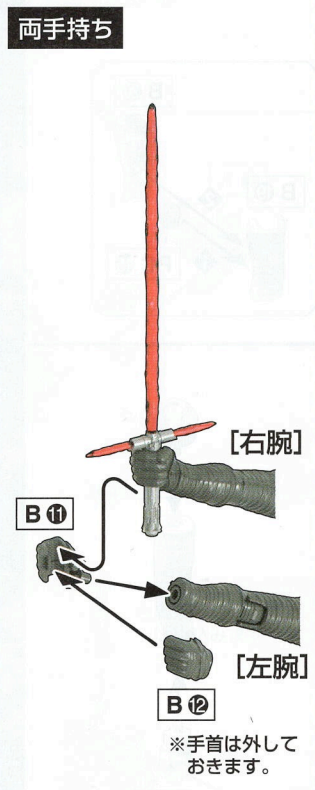

12

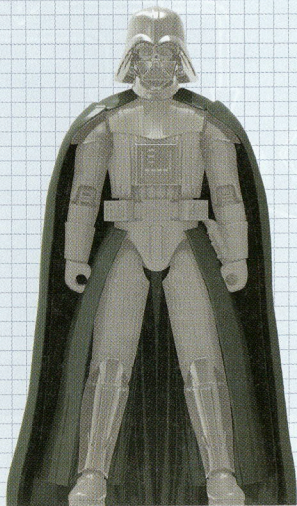

12-1

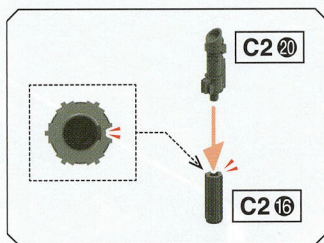

12-2



13



13-1

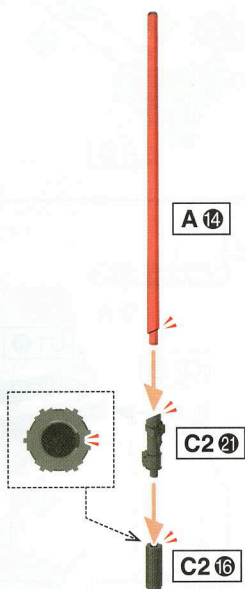

手に持たせる場合は腰のライトセーバーを外します。

13-2

片手持ち



両手持ち

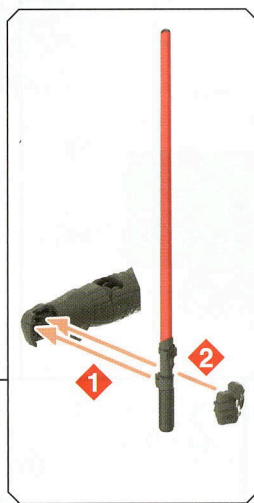

14

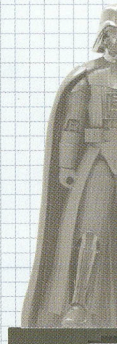

14-2

他のスター

※切り取らないように
注意してください。

※細いピンの方

A 12

A 16

D 1

※切り取ります。

5

A 18

A 15

前

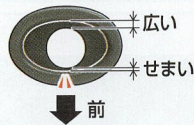

12-1



B 39 は裏返して
取り付けることも
できます。

SWB3 1

※説明のため、
一部画像を省略
しています。

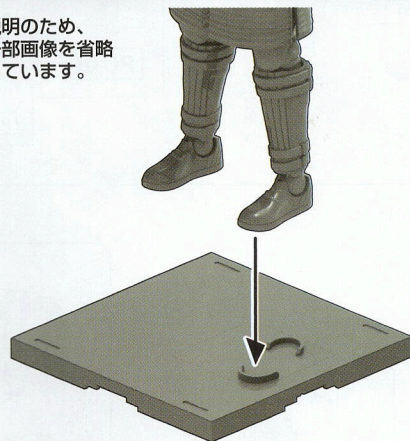

12-2

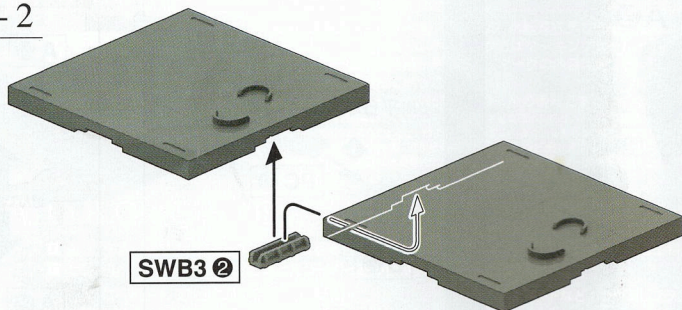

SWB3 2

他のスター・ウォーズシリーズの
台座を連結することもできます。

12-3

※説明のため、一部画像を省略しています。

※バンダイプラモデル
アクションベース2
(別売り)差し込み用
(丸型)BA4-A 9
にも対応。

前

