

# Pzbeobwg. III, Ausf.H (Sd.Kfz. 143)

1/35 scale update fit to Dragon model

## ABER®

## 35 031

WWW.ABER.NET.PL

Made in Poland © 1997

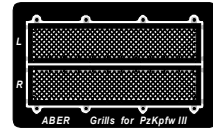
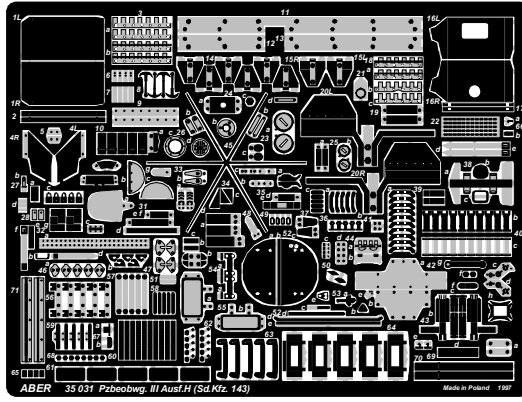

### WARNING

Any unauthorized copying, producing and reproducing of ABER company products, or any part thereof, is strictly prohibited and any such action establishes liability for a civil action and may give rise to criminal prosecution.

Use Cyanoacryl glue

Kleić klejami cyjanoakrylowymi

We advise that better method to join metal to metal is soldering. Use ABER soldering solution AF20 (doradzamy łączenie części metalowych za pomocą lutownia. Zastosuj nasz topnik AF20)

### OSTRZEŻENIE

Jakiegokolwiek kopiowanie, produkowanie i reprodukcja wyrobów firmy ABER bez zezwolenia, w całości lub części jest surowo zabronione. Powyższe działania powodują powstanie odpowiedzialności cywilnej oraz mogą spowodować wszczęcie postępowania karnego.

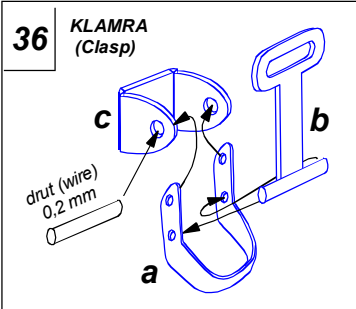
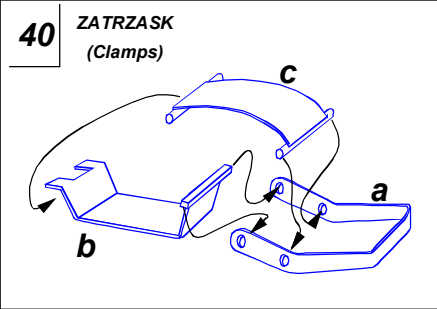

L- lewa strona  
(left side)  
R- prawa strona  
(right side)

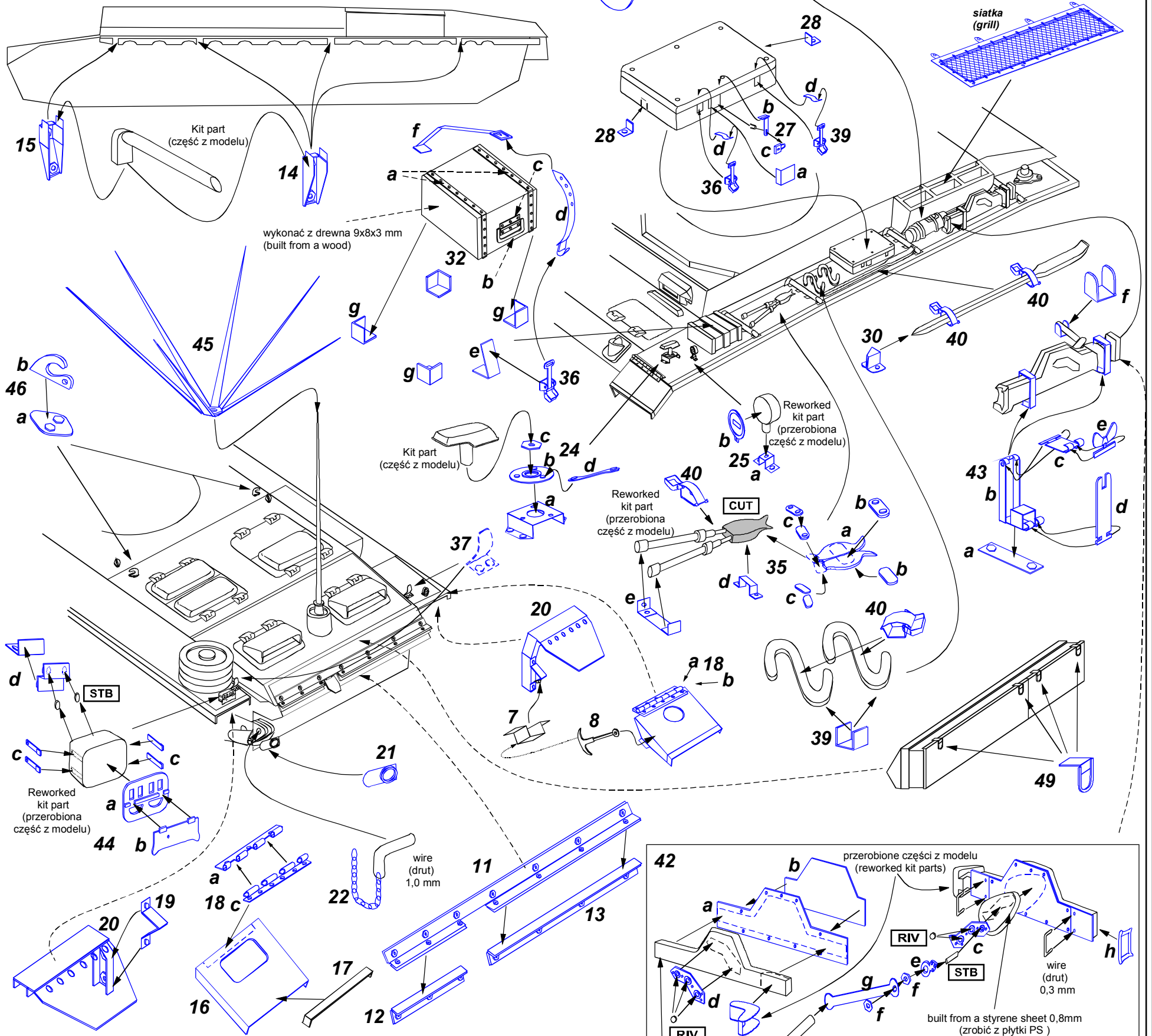
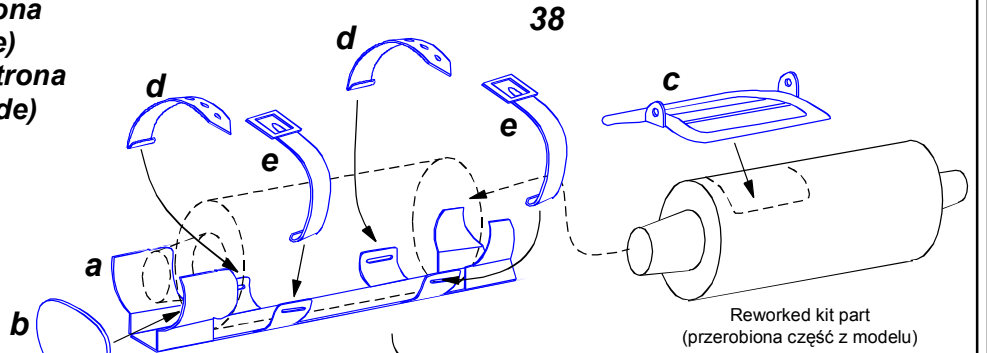

Please note that, for purpose of improvement ABER sets designs are subjects to change without notice. Proszę mieć na uwadze fakt, że zestawy ABER mogą ulec zmianie ze względu na ulepszenia, bez powiadomienia.

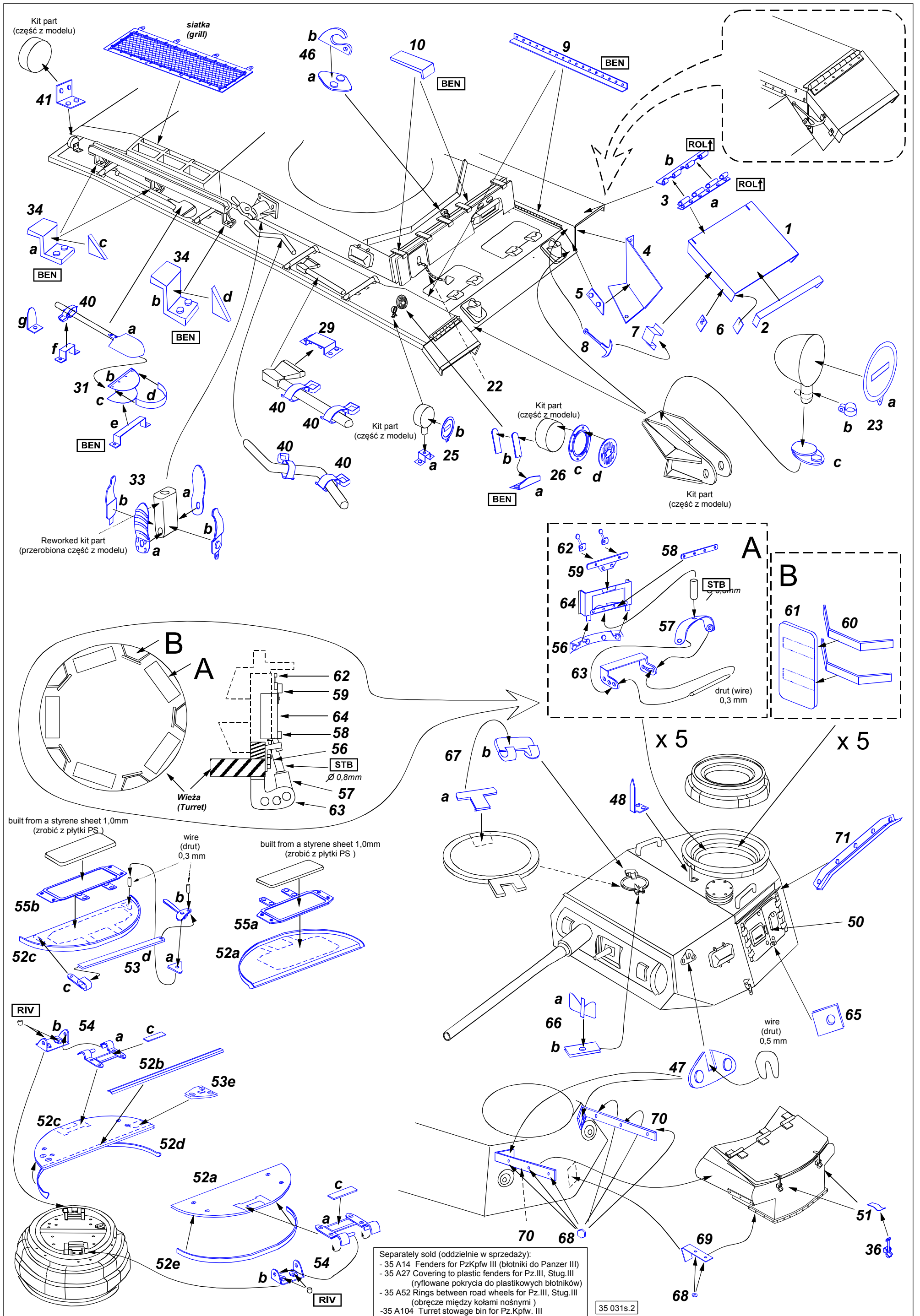

Kit part  
(część z modelu)

siatka  
(grill)

41

b  
46

a

10

BEN

9

BEN

ROL↑

ROL↑

34

a

BEN

34

b

BEN

40

a

BEN

31

b

BEN

33

a

BEN

Reworked kit part  
(przerobiona część z modelu)

Kit part  
(część z modelu)

b

25

a

Kit part  
(część z modelu)

b

26

a

c

23

d

BEN

Kit part  
(część z modelu)

B

A

62

59

64

58

56

STB

∅ 0,8mm

57

63

Wieża  
(Turret)

built from a styrene sheet 1,0mm  
(zrobić z płytki PS.)

built from a styrene sheet 1,0mm  
(zrobić z płytki PS.)

wire  
(druć)  
0,3 mm

55b

52c

53

d

c

52b

a

53e

RIV

b

54

a

52b

53e

52c

52d

52a

c

a

54

b

RIV

67

b

a

x 5

x 5

48

58

STB

∅ 0,8mm

59

64

56

63

57

druć (wire)  
0,3 mm

B

61

60

71

50

65

wire  
(druć)  
0,5 mm

47

70

68

69

51

36

Separately sold (oddzielnie w sprzedaży):  
 - 35 A14 Fenders for PzKpfw III (błotniki do Panzer III)  
 - 35 A27 Covering to plastic fenders for Pz.III, Stug.III  
 (ryflowane pokrycia do plastikowych błotników)  
 - 35 A52 Rings between road wheels for Pz.III, Stug.III  
 (obrace między kołami nośnymi)  
 - 35 A104 Turret stowage bin for Pz.Kpfw. III

35 031s.2