

"TAKE-OFF"

1:144
WARBIRD SERIES

EA-18G GROWLER on CVN Deck



KIT NO. 4598

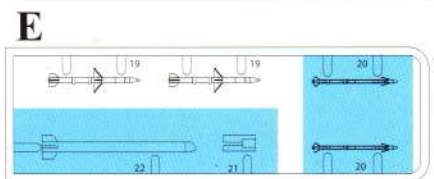
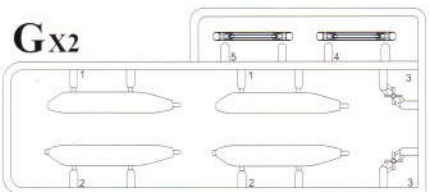
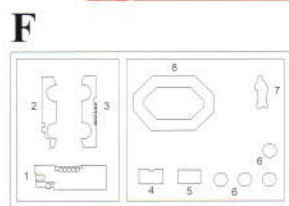
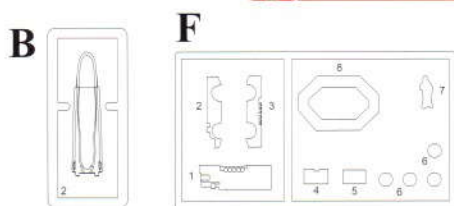
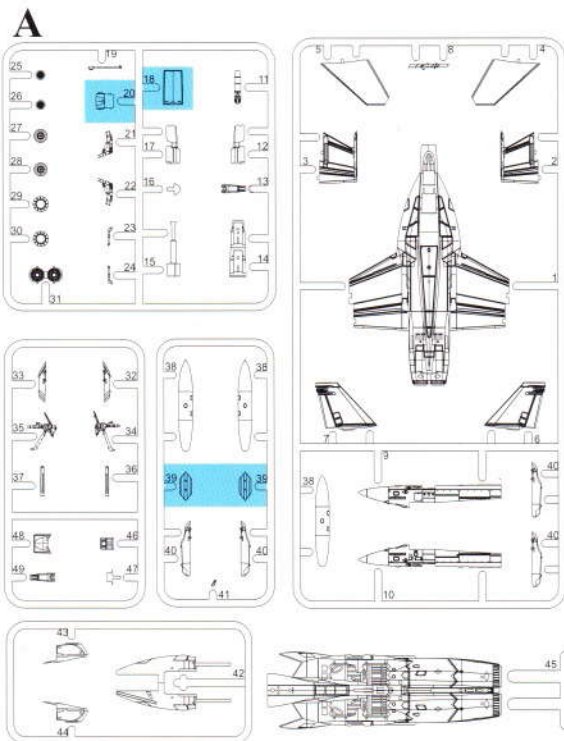

MA
(Photo-etched parts)

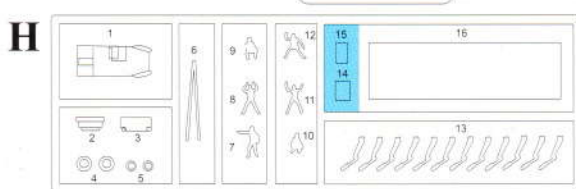
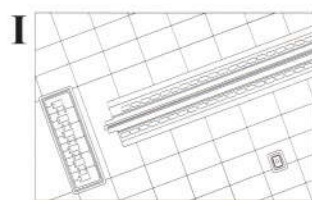
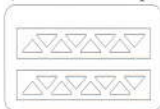

◎部品は使用しなせん
Parts not for use
*Teile werden nicht verwendet.
*Pieces à ne pas utiliser.
*Parti non utilizzati.
*不需要使用的部份

組立ての注意

- 接着剤や塗料は火の近くで使わないでください。使う時は必ず火を消して換気扇を回して換気を怠らないでください。
- 接着剤や塗料は必ず GSI CREOS CORP. のカラーの製品です。
- 接着剤や塗料は入っていないので別にお買い求めください。
- 部品をもう一度から切り離す時は模型用ハサミ等を使い、余分な部分はカッターやヤスリ等で仕上げてください。
- 組み立てのサインマークは下の説明をごらんください。

注意

- 勿論近火で使用しない。必ず換気扇を回して換気。
- 代表 GSI CREOS CORP. 出品 MR. COLOUR の顔色編続。
- 不燃性接着剤と油塗。
- 不要部を取り除く時、専用模型用ハサミ、並刃彫刀或小鋸除去多量の塵埃。
- 各型番の留意可参考本欄以下の説明。

- 1. MAKE SURE TO READ THE INSTRUCTIONS CAREFULLY BEFORE STARTING TO ASSEMBLE THE MODEL.
- 2. USE ONLY THE GSI CREOS CORP. BRAND GLUE AND PAINTS.
- 3. DO NOT USE GLUE OR PAINT NEAR OPEN FLAMES. ALWAYS USE IN A WELL-VENTILATED ROOM.
- 4. ALWAYS USE THE GSI CREOS CORP. BRAND MODELING SCISSORS AND FILES.
- 5. REMOVE EXCESS PLASTIC WITH A CUTTER OR A FILE.

- 1. 必ず説明書をお読みください。
- 2. 必ず GSI CREOS CORP. の接着剤と塗料を使用してください。
- 3. 火の近くで接着剤や塗料を使用しないでください。必ず換気扇を回して換気してください。
- 4. 必ず GSI CREOS CORP. の模型用ハサミとヤスリを使用してください。
- 5. 余分なプラスチックはカッターやヤスリで除去してください。

ZUR BEACHTUNG

- Kleber und Farbe nicht in der Nähe einer offenen Feuer verwenden und das Fenster von Zeit zu Zeit zur Belüftung öffnen.
- Symbole wie 1 beziehen sich auf die Farbummarmen GSI CREOS CORP. MR. COLOR. Kleber und Farbe sind nicht entzünden.
- Zum Abschneiden der Teile vom Verbundstück eine Modellierschere verwenden und die überschüssigen Plastikteile mit einem Messer oder eine Feile beseitigen.
- Die Bedeutung der Symbole finden Sie unten in dieser Spalte.

CAUTION

- When you use glue or paint, do not use near a naked flame, and use in a well-ventilated room.
- Symbols such as 1 refer to the color number of GSI CREOS CORP. MR. COLOR. Glue and paint are not included.
- When you take parts off the runner frame, use modeling scissors and trim excess plastic with a cutter or a file.
- See below for the meaning of symbols.

ATTENTION

- Ne pas utiliser de colle ou de peinture à proximité d'une flamme nue, et aérer la pièce de temps en temps.
- Le numéro 1 pour l'indication de couleurs correspond au numéro de GSI CREOS CORP. MR. COLOR. La colle et la peinture ne sont pas comprises.
- Pour retirer les pièces hors du cadre, utiliser des ciseaux spéciaux pour maquette et la plastique en excès avec un cutter ou une lime.
- Voir la fin de cette colonne pour la signification des symboles.

ATTENZIONE

- Non usare colla e vernice vicino a fiamme scoperte, e aprire le finestre di tanto in tanto per cambiare l'aria.
- I numeri di indicazione di colore si riferisce al numero di colore di GSI CREOS CORP. MR. COLOR. Colla e vernice non sono incluse.
- Quando si staccano parti del carrello, usare forbici da modellismo e eliminare la plastica in eccesso con un cutter o una lima.
- Vedere in fondo a questa colonna per i significati dei simboli.

- 1. MAKE SURE TO READ THE INSTRUCTIONS CAREFULLY BEFORE STARTING TO ASSEMBLE THE MODEL.
- 2. USE ONLY THE GSI CREOS CORP. BRAND GLUE AND PAINTS.
- 3. DO NOT USE GLUE OR PAINT NEAR OPEN FLAMES. ALWAYS USE IN A WELL-VENTILATED ROOM.
- 4. ALWAYS USE THE GSI CREOS CORP. BRAND MODELING SCISSORS AND FILES.
- 5. REMOVE EXCESS PLASTIC WITH A CUTTER OR A FILE.

- 1. 必ず説明書をお読みください。
- 2. 必ず GSI CREOS CORP. の接着剤と塗料を使用してください。
- 3. 火の近くで接着剤や塗料を使用しないでください。必ず換気扇を回して換気してください。
- 4. 必ず GSI CREOS CORP. の模型用ハサミとヤスリを使用してください。
- 5. 余分なプラスチックはカッターやヤスリで除去してください。

- 1. DO NOT CEMENT NEAR OPEN FLAMES. ALWAYS USE IN A WELL-VENTILATED ROOM.
- 2. ALWAYS USE THE GSI CREOS CORP. BRAND MODELING SCISSORS AND FILES.
- 3. REMOVE EXCESS PLASTIC WITH A CUTTER OR A FILE.

- 1. DO NOT CEMENT NEAR OPEN FLAMES. ALWAYS USE IN A WELL-VENTILATED ROOM.
- 2. ALWAYS USE THE GSI CREOS CORP. BRAND MODELING SCISSORS AND FILES.
- 3. REMOVE EXCESS PLASTIC WITH A CUTTER OR A FILE.

- 1. DO NOT CEMENT NEAR OPEN FLAMES. ALWAYS USE IN A WELL-VENTILATED ROOM.
- 2. ALWAYS USE THE GSI CREOS CORP. BRAND MODELING SCISSORS AND FILES.
- 3. REMOVE EXCESS PLASTIC WITH A CUTTER OR A FILE.

- 1. DO NOT CEMENT NEAR OPEN FLAMES. ALWAYS USE IN A WELL-VENTILATED ROOM.
- 2. ALWAYS USE THE GSI CREOS CORP. BRAND MODELING SCISSORS AND FILES.
- 3. REMOVE EXCESS PLASTIC WITH A CUTTER OR A FILE.

- 1. DO NOT CEMENT NEAR OPEN FLAMES. ALWAYS USE IN A WELL-VENTILATED ROOM.
- 2. ALWAYS USE THE GSI CREOS CORP. BRAND MODELING SCISSORS AND FILES.
- 3. REMOVE EXCESS PLASTIC WITH A CUTTER OR A FILE.

- 1. DO NOT CEMENT NEAR OPEN FLAMES. ALWAYS USE IN A WELL-VENTILATED ROOM.
- 2. ALWAYS USE THE GSI CREOS CORP. BRAND MODELING SCISSORS AND FILES.
- 3. REMOVE EXCESS PLASTIC WITH A CUTTER OR A FILE.

- 1. DO NOT CEMENT NEAR OPEN FLAMES. ALWAYS USE IN A WELL-VENTILATED ROOM.
- 2. ALWAYS USE THE GSI CREOS CORP. BRAND MODELING SCISSORS AND FILES.
- 3. REMOVE EXCESS PLASTIC WITH A CUTTER OR A FILE.

H 1 GSI CREOS CORP. AQUEOUS HOBBY COLOUR 1 GSI CREOS CORP. MR. COLOUR MODEL MASTER COLOR

H 13	レッド	1747	RED	ROT	ROUGE	ROSSO	紅色
H 14	イエロー	1514	YELLOW	GELB	JAUNE	GIALLO	黄色
H 17	ブラウン	1540	BROWN	BRAUN	MARRON	MARRONE	啡色
H 18	シルバー	1546	SILVER	SILBER	ARGENT	ARGENTO	銀色
H 19	つや消レブラック	1749	FLAT BLACK	MATTSCHWARZ	NOIR MAT	NERO OPACO	眩黒色
H 19B	黒鉄色	1415	STEEL	STAHL	ACIER	ACCIAIO	黒鐵色
H 20	グラサンリホワイト	1745	OFF WHITE	HALBWEISS	BLANC LÉGÈREMENT TÊTÉ	MEZZO BIANCO	蒼白色
H 20B	つや消し(スラットベース)		FLAT BASE	MATTGRÜNDIERUNG	BASE MAT	BASE OPACA	眩光用
H 21	はだ色	1516	FLESH	FLEISCHFARBE	CHAIR	COLOR CARNE	肌肉色
H 21B	レッドブラウン	2096	RED BROWN	ROT BRAUN	MARRON ROUGE	MARRONE ROSSICCIO	紅褐色・暗紅色
H 22	ミディアムブルー	1720	INTERMEDIATE BLUE	INTERMEDIATE BLUE	INTERMEDIATE BLUE	BLO MEDIO	中間藍色
H 23	焼鉄色		BURNT IRON	GEBR. EISEN	FER BRULÉ	FERRO BRUCIATO	焼鐵色
H 24	カーキグリーン	1710	KHAKI GREEN	KHAKIGRÜN	VERT KHAKI	VERDE KAKI	砂織綠色
H 25	メタリックレッド	1590	METALLIC RED	ROTMETALLISCH	ROUGE MÉTALLIQUE	BOSSO METALLICO	金屬紅色
H 26	クリアレッド	1503	CLEAR RED	ROT. REIN	ROUGE CLAIR	ROSSO CHIARO	透明紅色
H 27	クリアブルー	2713	CLEAR BLUE	BLAU. REIN	BLUE CLAIR	BLU CHIARO	透明藍色
H 28	グレイ FS 36375	1728	LIGHT GRAY	HELLGRAU	GRIS CLAIR	GRIGIO CHIARO	淺灰色
H 29	スモークグレイ	1415	SMOKE GRAY	RAUCHGRAU	GRIS FUMÉE	GRIGIO FUMO	煙灰色
H 30	ホワイト FS17875	2720	WHITE	WEISS	BLANC	BIANCO	白色
H 31	イエロー FS13538	1514	YELLOW	GELB	JAUNE	GIALLO	黄色
H 32	ダークグレー BS381C/638	1592	DARK SEA GRAY	SEE GRAU, DUNKEL	GRIS MER FONCÉ	GRIGIO MARE SCURO	深海灰色
H 33	エンジングレー FS16081	1719	ENGINE GRAY	ENGINE GRAY	ENGINE GRAY	GRIGIO LOCOMTIVA	引擎色

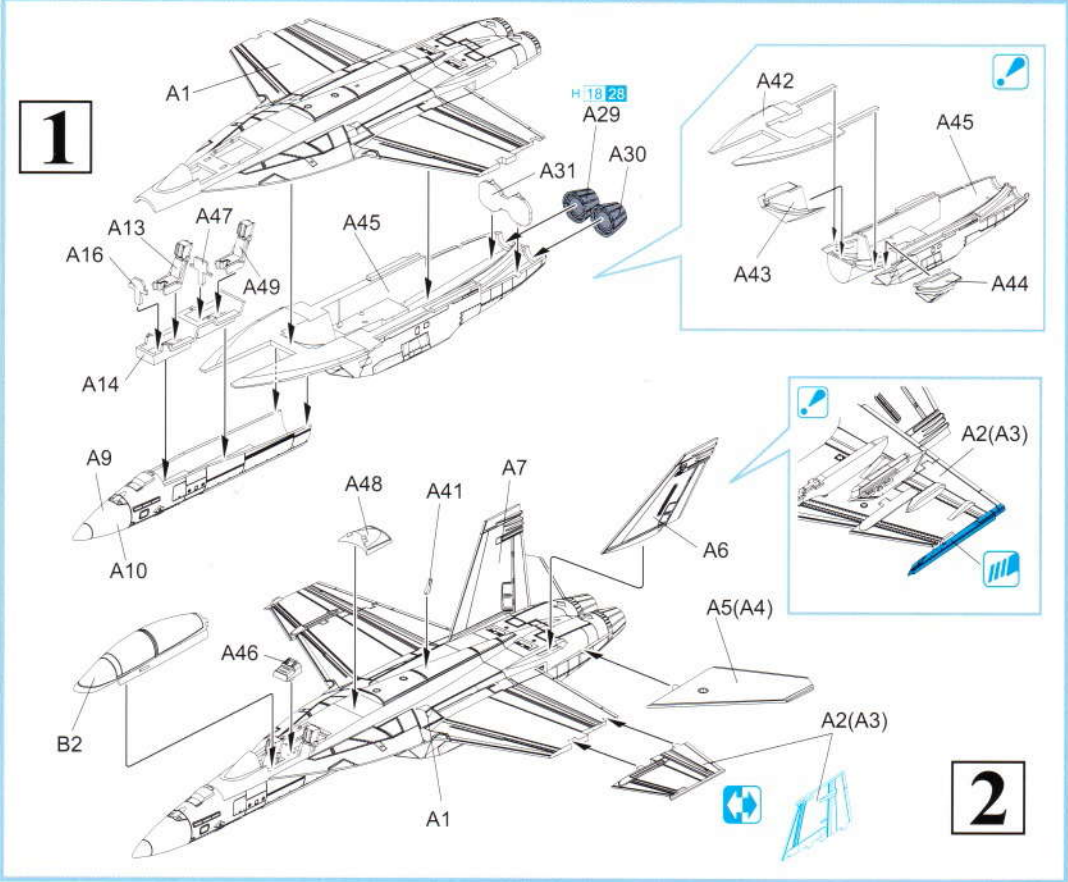

3

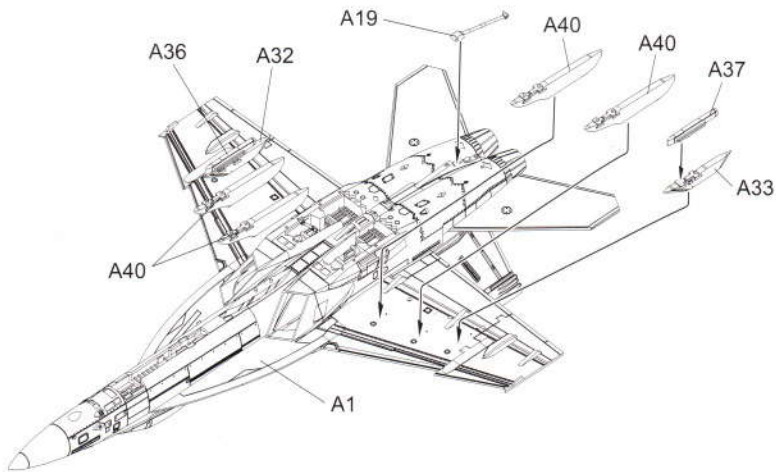

4

(Open)

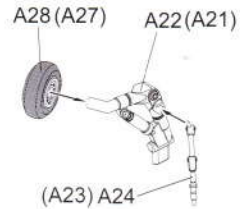
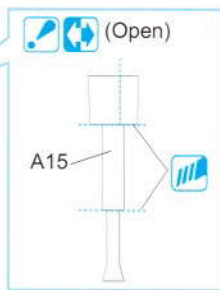
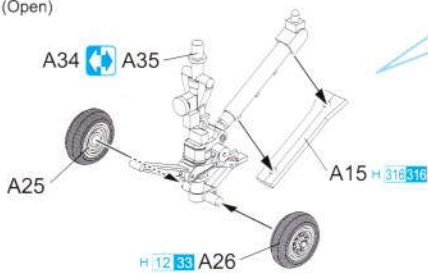

5

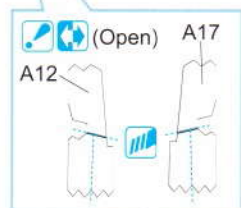
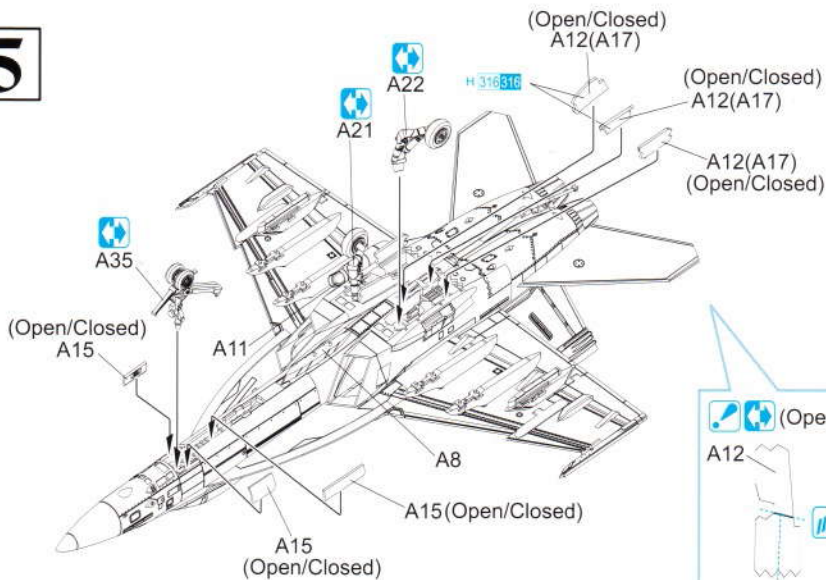

6

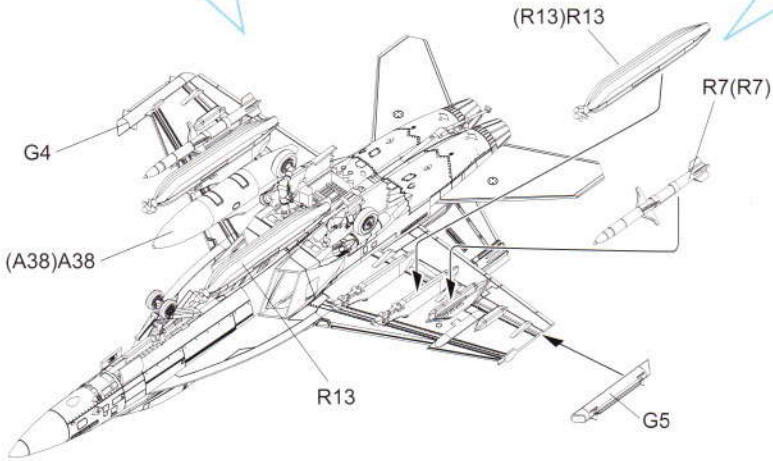
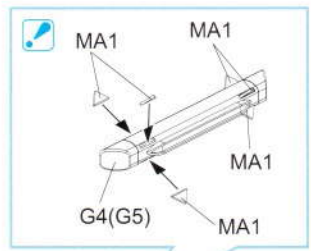
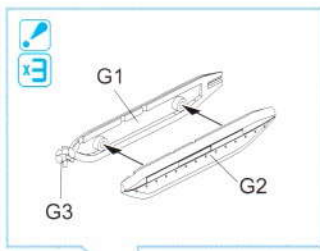

85% H 339 338 + 15% H 12 33 F8

