

# 疾風 4

1/144 エアブレンシリーズ  
1/144 AIRPLANE SERIES  
NAKAJIMA KI-84KO

四式戦闘機「疾風」は1945年実用化され、世界のトップクラスの戦闘機として有名だった。

※軍用品品質表示法による検閲品質表示  
取扱い上の注意 1. 幼児の手の届かないところに保管し、いたずらをしない様注意して下さい。  
2. 火気に注意し換気をよくして下さい。  
3. 故意に壊さない様注意して下さい。  
表示 着 SZ 3000 SZ 3006 SZ 5013

東京都足立区千住町7-25  
イッコーモケイ 888-5321

ちやくりくじ

Landing condition.

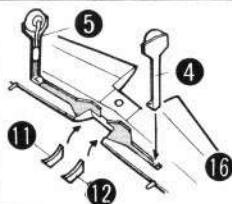
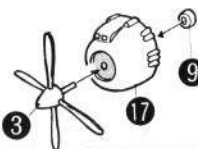

ひこうちゅう

Flying condition.

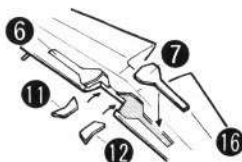
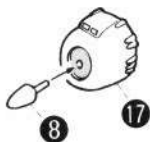

★胴体左右、主翼を接着します。

Cement the fuselages and wings.

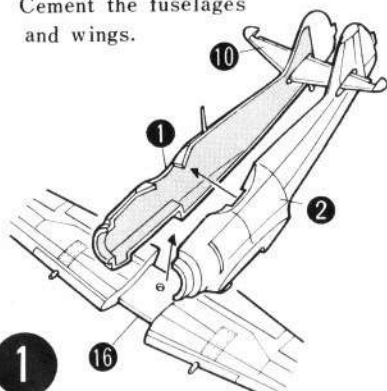

★風防、アンテナを接着、マークを貼る  
Cement canopy and antenna, apply decals.



第102戦隊第1中隊、特攻第58振武隊

ひこうちゅう

Take off. とる

Flying condition.

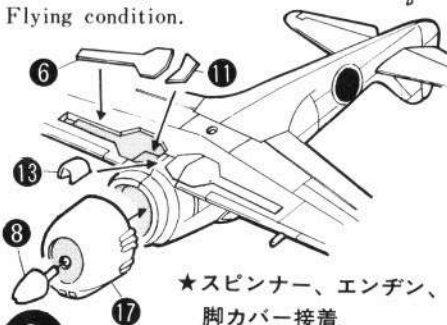

★スピナー、エンジン、脚カバー接着

3 Cement spinner, engine and wheel covers.

★スタンドはいろいろな形にくめます。

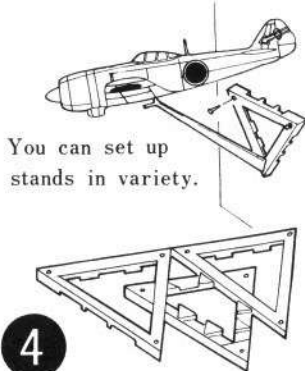

4

■ 四式戦“疾風”

飛行第73戦隊第1中隊所属  
HAYATE TYPE A

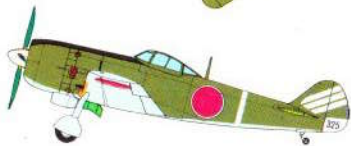

■ 四式戦“疾風”

飛行第29戦隊 戦隊本部所属  
HAYATE TYPE A

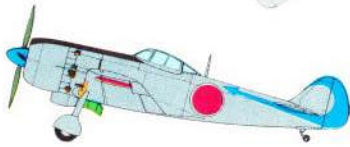
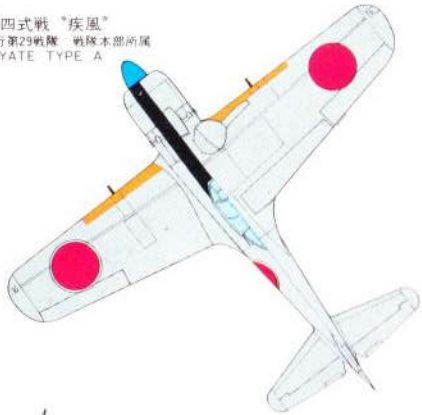

HAYATE TYPE A TECHNICAL  
DATA & COLOR GUIDE

四式戦“疾風”データ

Length	全長	9.92m
Wing span	全幅	11.23m
Height	全高	3.38m
Wing area	翼面積	21.00m <sup>2</sup>
Gross weight	総重量	3,750kg
Power plant	発動機	2,000hp×1
Max. speed	最大速度	623km/h
Crew	乗員	1
Armament	武装	20mm×2 12.7mm×2

IMC模型研究会協同企画  
MADE IN JAPAN