

Breguet Bre 14A2

Historie

Breguet 14 (postaru Breguet XIV) byl francouzský dvouplošník, který byl užíván jako bombardér a průzkumný letoun v 1. světové válce i po ní. Byl postaven ve velkém množství a výroba pokračovala až do roku 1928. Při jeho výrobě bylo poprvé využíváno většího množství duralu, který nahradil dřevo. Proto byl velmi rychlý, měl dobrou manévrovatelnost, byl spolehlivý a překonal mnoho stíhaček tehdejší doby. Po ukončení 1. světové války se stroj účastnil koloniálních bojů v Africe a v Asii či sovětsko-polské války. Několik strojů bylo ve výzbroji meziválečného československého letectva.

History

Breguet 14 (old Breguet XIV) was a French biplane, which was used as a bomber and reconnaissance aircraft in World War I and after. It was built in large quantities and production continued until 1928. For the first time, a larger amount of duralumin was used in its production, which replaced wood. Therefore, he was very fast, had good maneuverability, was reliable and surpassed many fighters of the time. After the end of World War I, the machine took part in colonial battles in Africa and Asia or the Soviet-Polish war. Several machines were in the arsenal of the interwar Czechoslovak Air Force.

REALIZAČNÍ TÝM / REALIZATION TEAM:

Předlohový model:	CMR
Master model:	Jiří Válek
Formy a výroba:	Carlos Alonso
Moulds and production:	Gustav Hýbner
Titulní kresba:	Gustav Hýbner
Boxart:	KP
Návod:	Slavomír Goldemund
Instructions:	Miroslav Balous
Grafika a návrh obtisků:	Jaroslav Vělc
Graphic design, decals:	Michal Ověččík
Tisk obtisků:	Pavel Šípka
Decal printer:	
Konzultanti:	
Consultants:	



Používejte pouze vhodné nářadí, lepidlo a barvy. Během práce nejezte a nepijte.
POZOR - obsahuje malé součásti, které mohou mít ostré hrany. Není vhodné pro děti.
Use proper tools, glue and paints. Do not eat and drink during the work.
WARNING - contains small parts with possible sharp edges. Not suitable for children.

Plastikové díly/Plastic parts

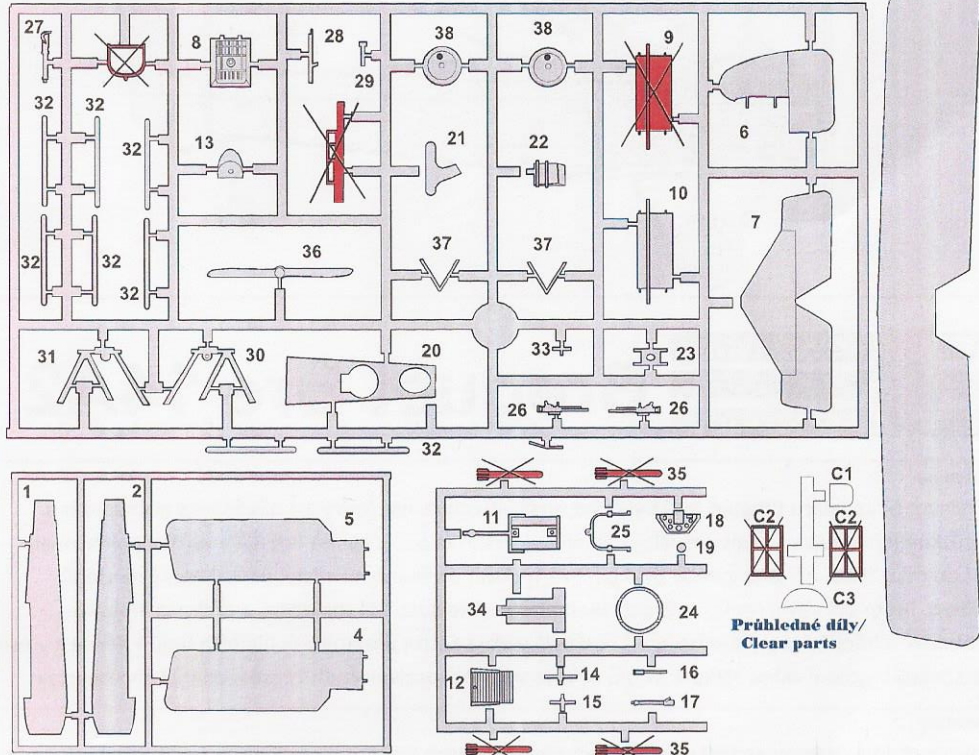

Stavební postup - Assembly instructions

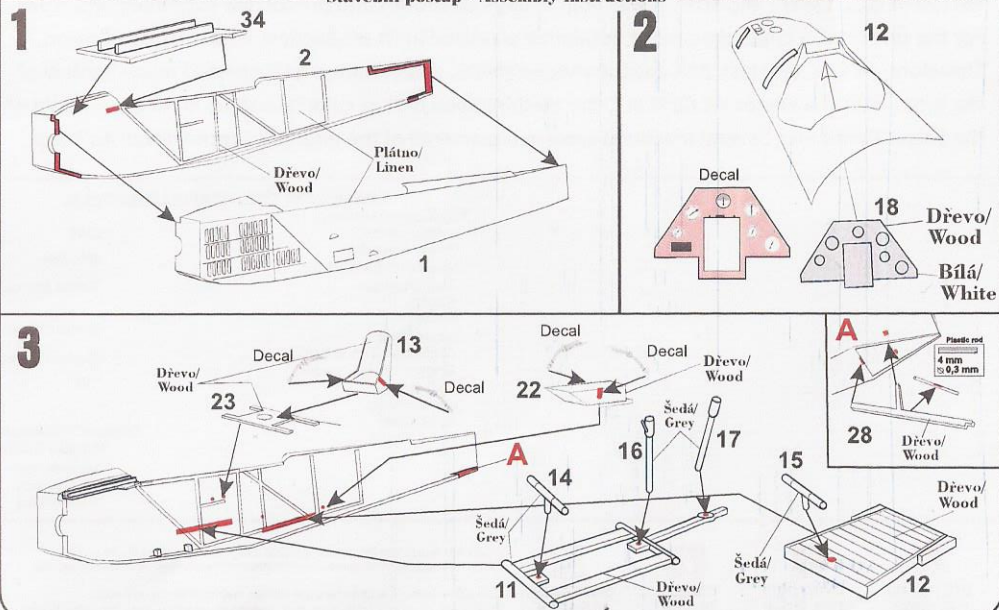

Stavební postup - Assembly instructions

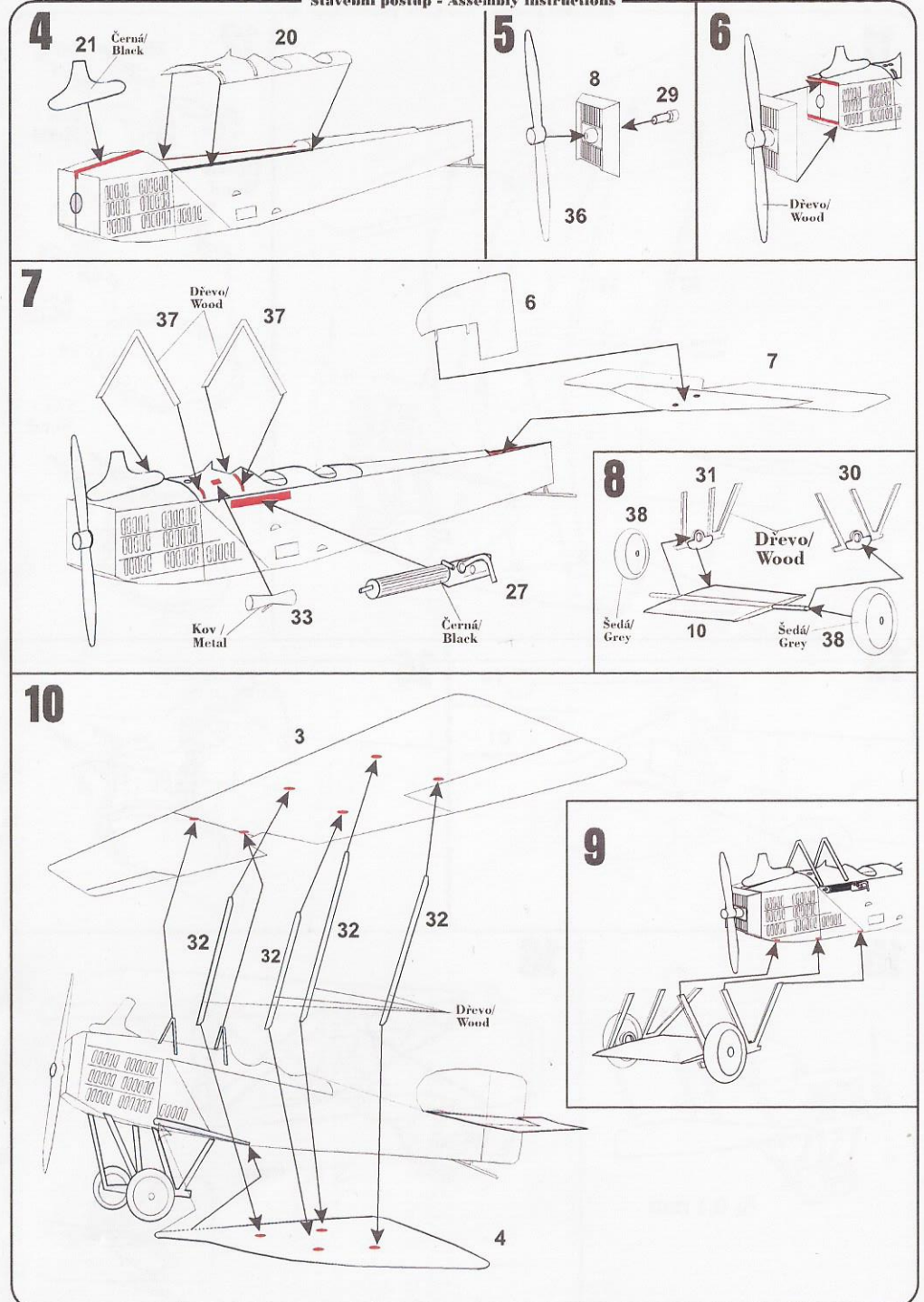

1

Breguet Br 14B, bílá 3, Francouzské voj. letectvo, 1918.
Breguet Br 14B, White 3, French Air Force, 1918.

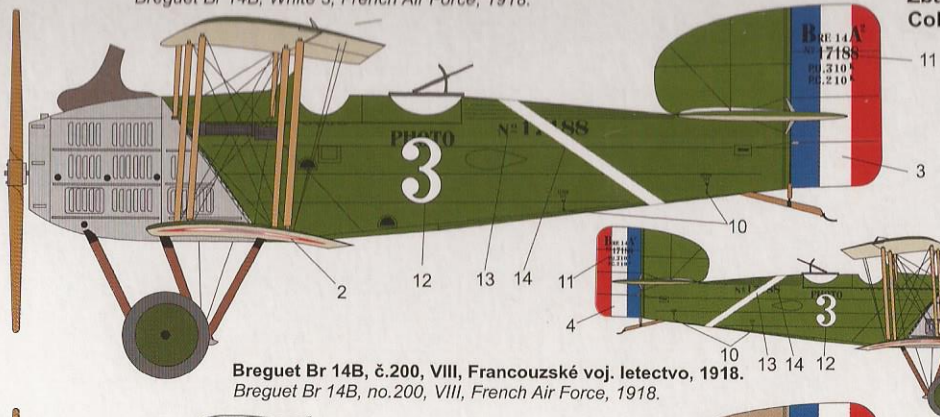

Zbarvení & Označení
Colours & Markings

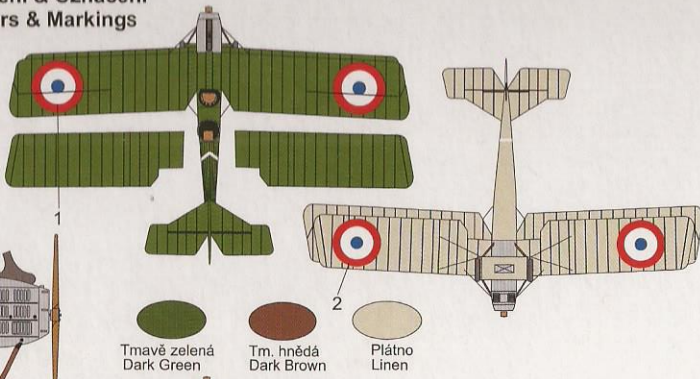

Tmavě zelená
Dark Green

Tm. hnědá
Dark Brown

Plátno
Linen

2

Breguet Br 14B, č.200, VIII, Francouzské voj. letectvo, 1918.
Breguet Br 14B, no.200, VIII, French Air Force, 1918.

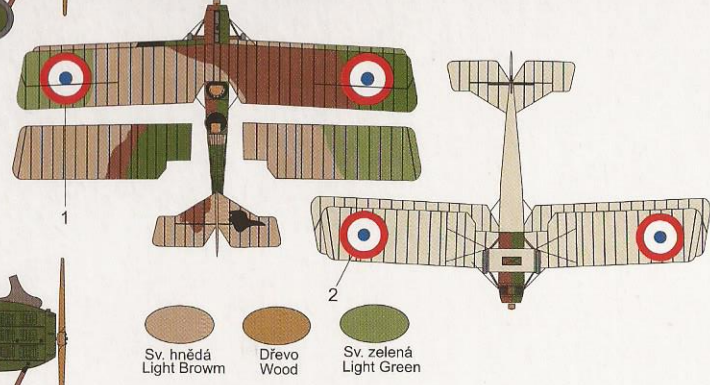
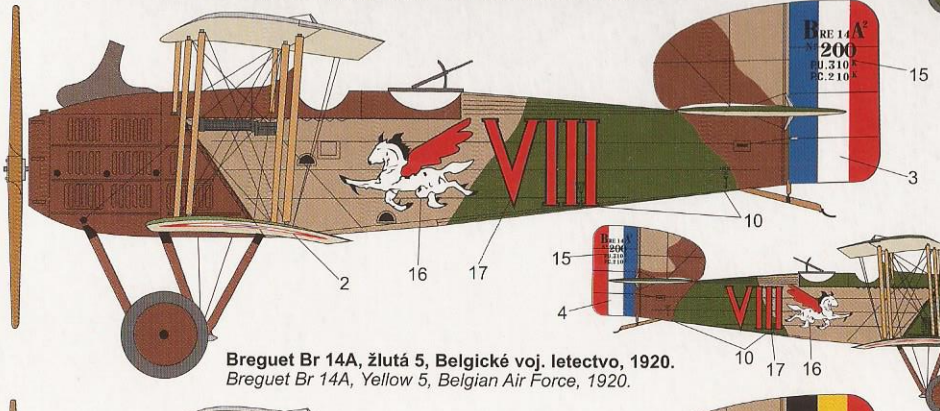

Sv. hnědá
Light Brown

Dřevo
Wood

Sv. zelená
Light Green

3

Breguet Br 14A, žlutá 5, Belgické voj. letectvo, 1920.
Breguet Br 14A, Yellow 5, Belgian Air Force, 1920.

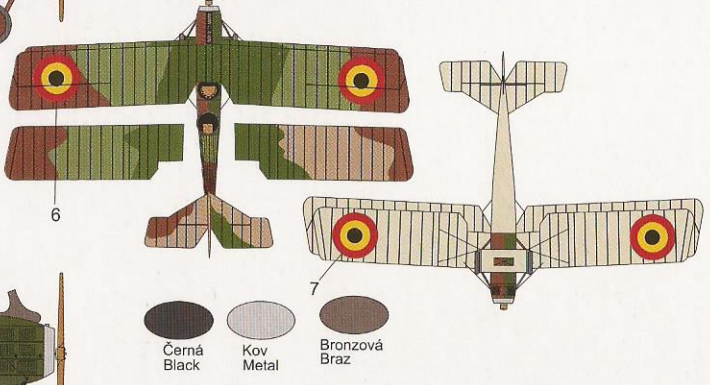
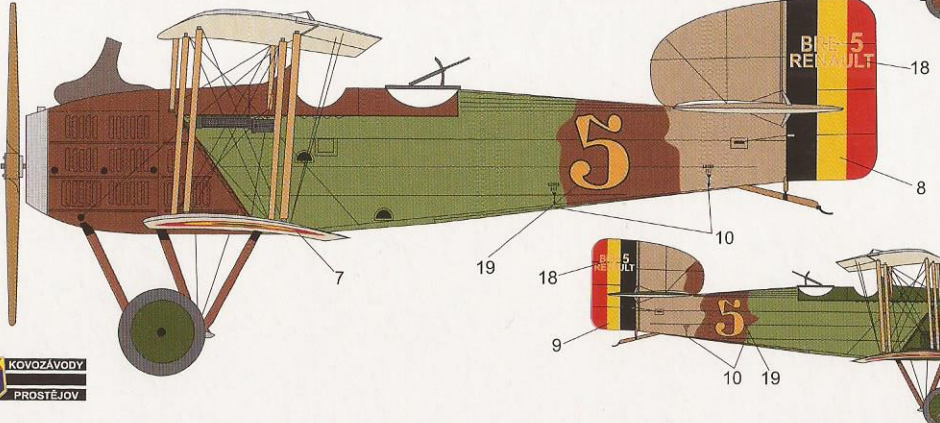

Černá
Black

Kov
Metal

Bronzová
Braz