

# 航空自衛隊機セット

## JASDF AIRCRAFT SET THE WEST WINGS 4

1/700 SCALE  
スカイウェーブシリーズ

# S16

P.T ENJOY YOUR  
MODEL LIFE

### ■ピットロード

〒213-0015  
川崎市高津区梶ヶ谷5-10-3  
TEL 044-865-2460

### 🚩 作り始める前に

- 組み立てる前に一通り説明書を読んで下さい。
- 接着剤、塗料は別にお求め下さい。
- 接着剤、塗料を使用の際は換気を良くして下さい。
- 対象年齢は12歳以上とさせていただきます。
- 細かな部品は誤飲などの危険がありますので、幼児の手の届かない所に置いて下さい。
- とがった部品を扱う場合は、手などに刺さらないように注意して下さい。

### 🚩 Read before assembly

- Read the instruction carefully before.
- Glue and paint are not included.
- Use cement sparingly and ventilate room while constructing.
- Recommended for children over 12 years old.
- This kit must be kept beyond the reach of children lest small parts be swallowed.
- Be careful to pointed parts.

### 🚩 組み立て図中の記号

- OP** 選びます OPTIONAL
- RE** 切り取る REMOVE
- PA** 塗装します PAINT
- BE** ご注意 BE CAREFULL
- x2** 2個作る MAKE 2pcs
- SO** 反対側も同じ SAME OPPOSITE SIDE

### ■三菱 F-1支援戦闘機 T-2超音速高等練習機 MITSUBISHI F-1 & T-2



### ■川崎 T-4中等練習機 KAWASAKI T-4



### ■三菱 F-2支援戦闘機 MITSUBISHI F-2



### ■パトリオットシステム式 PATRIOT MISSILE SYSTEM

塗装は全て G304

#### ●アンテナマスト車



#### ●牽引車



タイヤ部は全て G33

#### ●射撃管制装置搭載車



#### ●発射機搭載トレーラー

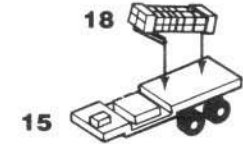

#### ●電源車



#### ●レーダー搭載トレーラー



各x2

### ■96式装輪装甲車

### ■20mmVADS

### ■VADS用レーダー車

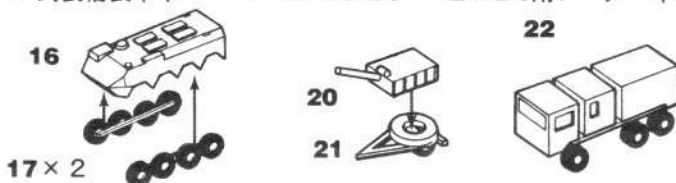

G 1	白 WHITE
G 34	スカイブルー SKY BLUE
G 80	コバルトブルー COBALT BLUE
G 304	オリーブドラブ O. D. FS34087
G 305	グレー GRAY FS36118

### ●XF-2Bの4号機 の塗装

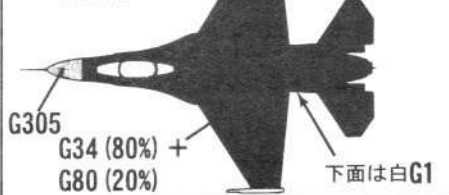

- 塗装は箱裏面を参照して下さい。
- また、指定の色は近似色の場合があります。お手持ちの資料等を参考に塗装して下さい。

### ■ボーイング E-767早期警戒管制機 BOEING E-767 AWACS

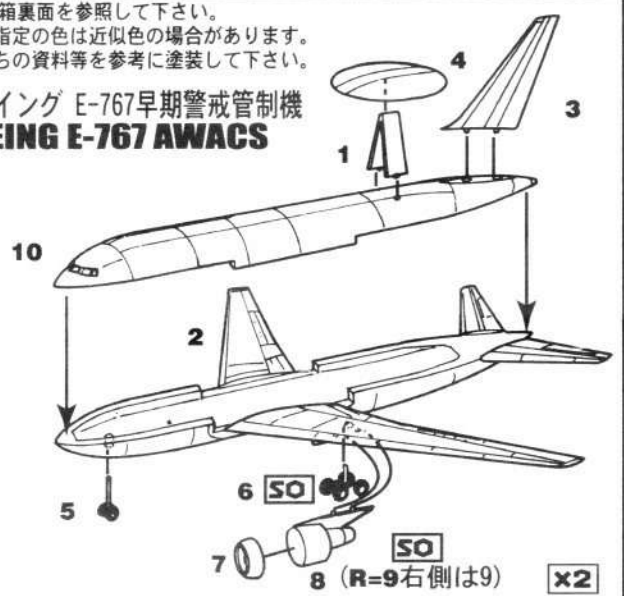

"CAUTION: NOT SUITABLE FOR CHILDREN UNDER 3 YEARS. CONTAINS SMALL PARTS."  
CERTAINS PRODUITS CONTENANT DES PIÈCES DE PETITE DIMENSION QUI NE CONVIENT PAS À UN ENFANT DE MOINS DE 3 ANS.  
VOORZICHT: NIET VOOR KINDER ONDER 3 JAAR. BEHËLT KLEINE DELEN.  
PRODOTTO NON ADATTO AI BAMBINI DI ETÀ INFERIORE AI 3 ANNI. CONTIENE PICCOLI OGGETTI.  
KAN GEVAAR ONTVANEN VOOR KINDEREN TOT 3 JAAR BEVAT KLEINE ONDERDELEN.  
ATENÇÃO: IMPROPRIO PARA CRIANÇAS COM MENOS DE 3 ANOS. CONTÉM PEQUENAS PARTES.  
ATENCIÓN: NO ES LIDABLE PARA NIÑOS MENORES DE 3 AÑOS. CONTIENE PEQUEÑAS PARTES.  
ΠΡΟΣΟΧΗ: ΟΧΙ ΕΓΚΑΤΕΤΟ ΓΙΑ ΠΑΙΔΙΑ ΚΑΤΩ ΤΩΝ ΤΡΙΩΝ ΕΤΩΝ.  
ΠΡΟΣΟΧΗ: ΟΧΙ ΕΓΚΑΤΕΤΟ ΓΙΑ ΠΑΙΔΙΑ ΚΑΤΩ ΤΩΝ ΤΡΙΩΝ ΕΤΩΝ.  
PROVEDBY: SAKURA TOYAMA

- 部品を紛失、及び破損した場合は右のカードの必要事項にもれなく記入し、必要な部品を○で囲み、郵便局の定額為替で代金をお送り下さい。弊社到着後発送します。
- 代金の合計が1,000円以下の場合には「郵便切手」でお支払い下さい。

### ★部品請求カード S16 航空自衛隊セット

〒	住所
氏名	
電話	
部品(1枚).....800円	送料・消費税込み
デカール(017)....200円	デカール(038)....300円

## ■三菱 F-1支援戦闘機 MITSUBISHI F-1

日本初の国産超音速練習機T-2から近接支援戦闘機へと発展した機体。よって機体はほぼ同型で、T-2の後部座席を電子機器室とした。1976年から量産され、防空の任に就いた。現在59機を保有。  
全幅7.88m 全長17.85m 全高4.45m エンジン形式TF40-IHI-801A  
エンジン出力 約3t×2 乗員1名

## ■三菱 T-2超音速高等練習機 MITSUBISHI T-2

前述F-1の母体となった日本初の超音速機で、双発複座の練習機として設計された。エンジンはロールスロイスのターボファン・エンジンを石川島播磨重工でライセンス生産し、日本航空工業界の期待を担い、1971年に初飛行、83年に全てが完納された。現在63機を保有。  
全幅7.88m 全長17.85m 全高4.45m エンジン形式TF40-IHI-801A  
エンジン出力 約3t×2 乗員2名

## ■三菱 F-2支援戦闘機 MITSUBISHI F-2

航空自衛隊支援戦闘機F-1の後継機としてFS-Xの名の下に開発された次期支援戦闘機で、米空軍のF-16をベースに日米で共同開発された。日本の空域に侵犯、侵攻する脅威に対して、敏速に適切な行動をとる必要がある。この任務に支援戦闘機部隊が当たっている。又、空からの侵攻以外に着陸する者に対しては、海上及び地上において戦闘せねばならず、海上及び陸上自衛隊がこれにあたることになる。この戦闘を空から支援するのが支援戦闘機部隊の主な任務である。  
現在、護りに就いているF-1戦闘機の耐用年数が終わらぬうちに次期戦闘機の開発を行うことは急務であり、ここにF-2の誕生となったのである。

開発は1988年からスタートし、1995年に初号機が完成、同年には初飛行に成功した。その後4機の試作機を用いて各種試験が行われた。1995年にはFS-Xは正式に単座型をF-2A、複座型をF-2Bと呼称を改め、正式に日本の空を護る役に就く事となった。(但し、評価試験中はXF-2A、XF-2Bと呼ばれる。)

尚、ベースとなったF-16Cと比較して次の点が主に変更された内容である。1. 主翼面積を増大させて対艦ミサイルを4発搭載可能とし、同時に旋回性能を向上させた。2. 先進材料の使用と先進構造技術を用いて軽量化を計った。3. エンジンを出力増加型に換装し、離陸性能を高めた。4. レーダー等の電子機器を刷新し、火器管制能力を向上させた。5. ドラッグシュートの装備 6. 強化型風防の採用等である。

搭載される兵器は対艦ミサイルASM-1及び新型ASM-2を最大4発、両翼端にAAM空対空ミサイルのランチャーを持ち、AIM-7スパローが最大4発、AIM-9LもしくはAAM-3が最大4発搭載可能である。又、通常爆弾の他に91式誘導爆弾も搭載出来る。固定武装は機体左側にM61A1バルカン砲を1門装備し、その弾数は512発となっている。  
全幅11.13m 全長15.52m 全高4.96m エンジン形式F110-GE-129  
エンジン出力 約13t×1 乗員1又は2名

## ■川崎 T-4中等練習機 KAWASAKI T-4

航空自衛隊のは練習機は、T-1、T-3、T-33及びT-2の4機種により飛行教育を行っていた。しかしT-33は、導入から約30年が経過し、全機の使用廃止も近づいていた。

T-4は、このT-33の後継機として開発され、飛行教育の近代化を実現した。同時に、T-4は、航空団等の訓練支援機等、補助用航空機として使用可能である。

本機の特徴は広い飛行範囲の確保、つまり主翼翼型の設計に留意した点及び機体形状の洗練により、低速から高速までの広い飛行範囲において良好な飛行特性を有している。よって、飛行教育上、初等練習機から高等練習機への移行をスムーズに行える利点がある。

又、各種装備品に対する新技術の採用と点検扉の最適化及びエンジンの着脱容易化等により、優れた信頼性・整備性を有している。

加えて、双発エンジンの採用、破砕キャノピーの採用、2重系統による油圧・操縦系統の採用、対雷対策等により優れた安全性も有している。

T-4は、21世紀に使用される為、以下のような最新技術を取り込んでいる。レーザー・ジャイロ方式姿勢方位基準装置、機上酸素発生装置、キャノピー破砕方式脱出装置、炭素系複合材の多量使用、機体の軽量化と強度及び耐衝撃性の向上。国内新規開発エンジンの採用で片発停止状態でも安全に飛行を続行出来る点等である。現在159機を保有。  
全幅9.9m 全長13.50 全高4.6m エンジン形式F3-IHI-30  
エンジン出力 約16t×2 乗員2名

## ■ボーイング E-767早期警戒管制機 BOEING E-767 AWACS

専守防衛を基本とする日本の防空を考察する場合に、島国で周囲を海に囲まれた地理的状况において侵攻は航空侵攻をもって開始される可能性が高いと思われる。よって日本の全空域を24時間絶え間なく警戒・監視出来る態勢を維持することが不可欠である。

領空を警戒・監視するには航空機による管制と地上レーダーサイトによるものがある。航空自衛隊は、全国28ヶ所のレーダーサイトに警戒監視レーダーを配備し、地上レーダーの弱点である低空侵入への対処の為、E-2C早期警戒機を運用してきた。

そして、この両者により日本とその周辺上空を24時間体制で監視し続けていた。

しかし、侵攻してくる航空機の運動性能、航続性能、攻撃力、ミサイルの射程及び命中精度の向上等により、地上レーダーの搜索範囲を超える部分を任されてきたE-2Cの有する低空侵入に対する機能のみでは賄えきれなくなった。将来的に有効な早期警戒管制を行うには、新たに優れた探知能力と飛行性能を有する早期警戒管制機が必要となった。

E-767AWACSはボーイングが提案した米空軍のE-3セントリーの後を受けて民間型ボーイングB-767を改造した早期警戒管制機である。B-767は世界のエアラインで活躍し、その優れた飛行性能が実証されており、当初導入を検討していたE-3型に数段勝る任務遂行性、安全性等を持ち、その活躍が期待される。

このようなことから防衛庁は本機の導入を決定、平成5年、6年にそれぞれ2機づつ、合計4機を発注し、航空自衛隊には、平成10年3月に1号機、2号機を受領、平成11年当初に3号機、4号機を受領した。

本機は、搜索レーダー、コンピューター等を装備し、優れた探知能力と飛行性能を発揮することにより、洋上において早期警戒監視機能を持ち、地上のレーダーサイトによる警戒管制組織を代替する等の任務を遂行している。

全幅 47.57m 全長 48.51m 全高 15.85m エンジン形式CF-6-80C2×2  
航続時間 約12時間 乗員 20名

## ■地对空誘導弾パトリオットシステム PATRIOT MISSILE SYSTEM

パトリオットは米陸軍が開発したナイキそしてホークの後継で、日本においてもライセンス生産により配備が決定された地对空誘導ミサイルである。昭和60年から配備を開始し、平成6年度に那覇基地のナイキミサイルを換装し、整備を完了した。

パトリオットは湾岸戦争でその性能が実証され、現存するSAMの中では最優秀なシステムである。フューズド・アレイレーダー式多機能レーダーと高精度のTVM誘導方式のコンピューターの活用によって、各機能の自動化、迅速化、高精度化が図られた。TVM誘導とはTrack Via Missileの略で目標の情報を、ミサイルを経由して受け、地上で誘導計算を行い、ミサイルを誘導する方式である。

超低高度から高高度に至る複数の目標を同時に対処が可能で、その上に高い撃墜能力を持っている。

パトリオットを運用する高射部隊は日本の重要な地域に配置されている。現状は以下の通りである。

中部航空方面隊	第1高射群/埼玉・入間基地
西部航空方面隊	第2高射群/福岡・春日基地
北部航空方面隊	第3高射群/北海道・千歳基地
中部航空方面隊	第4高射群/岐阜・岐阜基地
南西航空混成団	第5高射群/沖縄・那覇基地
北部航空方面隊	第6高射群/青森・三沢基地

パトリオットの緒元

ミサイル	1段式(キャニスターに格納)
長さ・直径	5.31m×0.41m
重量	906Kg
速度	マッハ3
誘導方式	プリプログラム+指令+TVM
レーダー	フューズド・アレイ
目標要撃数	同時複数
最大射程	約100数10Km
機動	全機材車載、短時間で機動可能

## ■96式装輪装甲車 TYPE 96 8WHEEL ARMORED VEHICLE

普通科部隊に配備され、人員輸送に使用される。高速高機動性により敵の火力脅威下では、効果的な車両である。

## ■20mm対空機関砲 20mm VADS

VADSとはValcan Air Defense Systemで、基地防空の最終段階を担当する。バルカン砲にコンピューターを組み合わせて命中精度を増している。

## 【S-16 航空自衛隊機セット用デカール使用図】

●この度、本セットにE-767を中心とした新版デカールを付属させて頂きました。よって本セットの箱裏面のデカール指示は本図に代えさせて頂きます。デカール番号を良くご覧の上ご利用下さい。尚、塗装指示は引き続き箱裏面を参照して下さい。

### ■ボーイング E-767 早期警戒管制機 BOEING E-767 AWACS

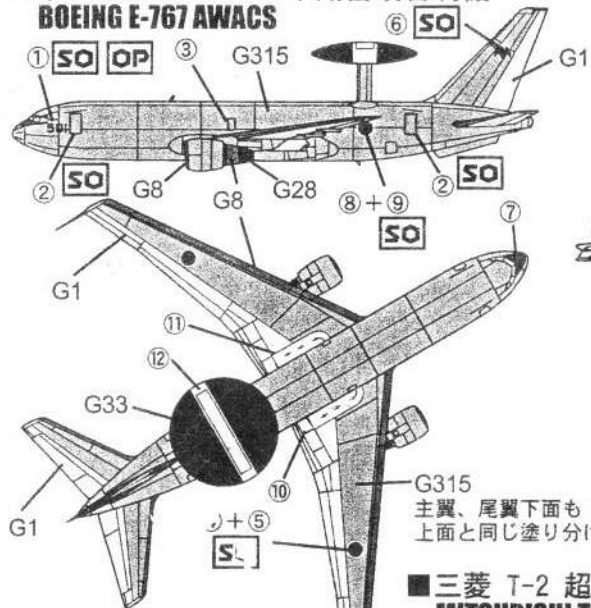

### ■三菱 F-1 支援戦闘機 MITSUBISHI F-1 FIGHTER SUPPORT

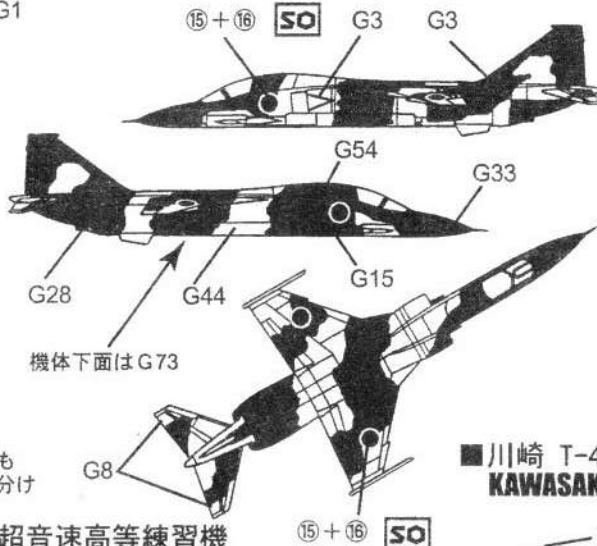

### ■三菱 F-2 支援戦闘機 MITSUBISHI F-2 FIGHTER SUPPORT

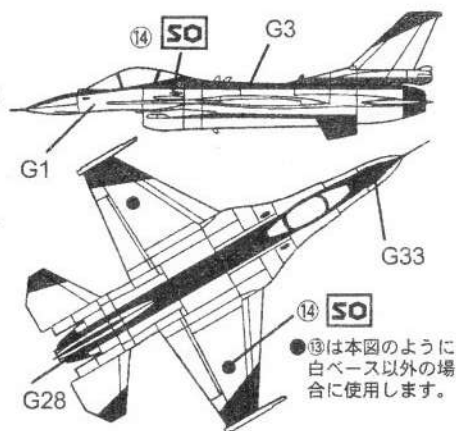

●⑬は本図のように白ベース以外の場合に使用します。

### ■川崎 T-4 中等練習機 KAWASAKI T-4 TRAINING PLANE

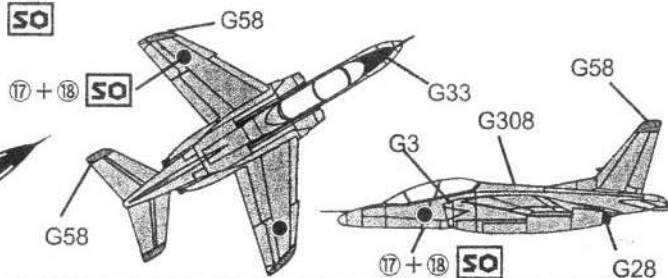

### ■三菱 T-2 超音速高等練習機 MITSUBISHI T-2 TRAINING PLANE

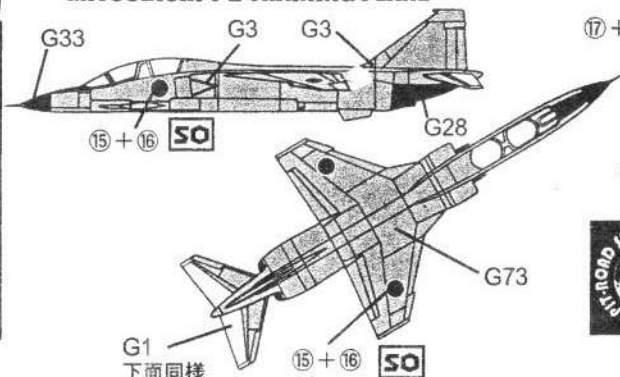

### ■COLOR GUIDE

G 1	白	WHITE
G 3	赤	RED
G 8	銀	SILVER
G 15	濃緑色	I.J.N GREEN
G 28	黒鉄色	STEEL
G 33	艶消し黒	FLAT BLACK
G 44	タン	TAN
G 54	カーキグリーン	KHAK GREEN
G 58	黄橙色	ORANGE YELLOW
G 62	艶消し白	FLAT WHITE
G 73	エアラフトグレー	AIRCRAFT GRAY
G 308	グレー-FS36375	GRAY FS36375
G 315	グレー-FS16440	GRAY FS16440

G: GUNZE SANGYO Mr. COLOR  
グンゼ産業ミスターカラー



**S16** 航空自衛隊機セット  
THE WEST WINGS 4

**PIT-ROAD JAPAN**

## 【S-16S T-4 ブルーインパルス用塗装指示&デカール使用図】

●本セットは、S-16航空自衛隊機セットにT-4 ブルーインパルス用のデカールを付属させたものです。T-4 以外は「S-16航空自衛隊機セット用デカール使用図」をご覧ください。尚、箱裏面の図は塗装指示以外は参考にしないで下さい。

### ■川崎 T-4 ブルーインパルス KAWASAKI T-4 BLUE IMPULSE

●キャノピー部は銀等を塗って下さい。

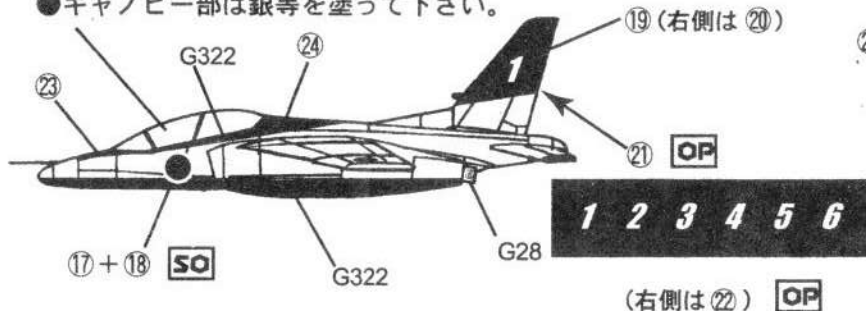

(右側は 22) (OP)

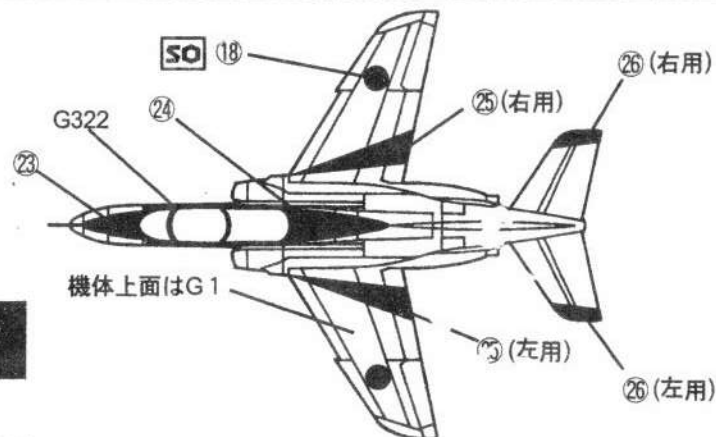

### ■ボーイング E-767 早期警戒管制機 BOEING E-767 AWACS

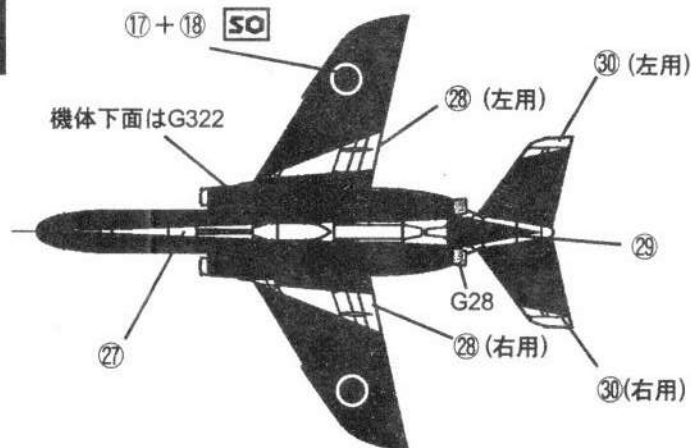
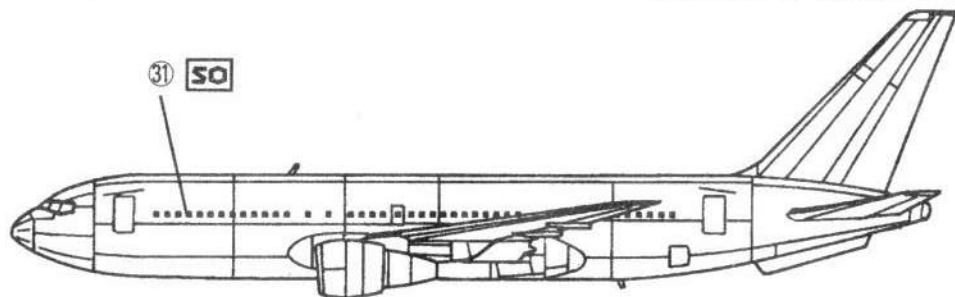

### ■COLOR GUIDE

G 1	白	WHITE
G 8	銀	SILVER
G 28	黒鉄色	STEEL
G 322	フタロシアニンブルー (フタロインガルスカラー)	PHTHALO CYANINE BLUE

G: GUNZE SANGYO Mr. COLOR  
グンゼ産業ミスターカラー

●E-767の民間型B-767に窓部デカールを付属しました。この場合警戒レーダーの部品1と4は、取り付けません。  
又、主翼上面のデカール⑩⑪と機体側面の扉を示す⑫⑬は自衛隊仕様と同様に貼ります。別紙を参照して下さい。  
カラフルな各エアラインカラーに仕上げてみると軍用機とは違った味わいを楽しめます。



# S16S T-4 ブルーインパルス T-4 BLUE IMPULSE

PIT-ROAD JAPAN

■ボーイング E-767 早期警戒管制機  
BOEING E-767 AWACS

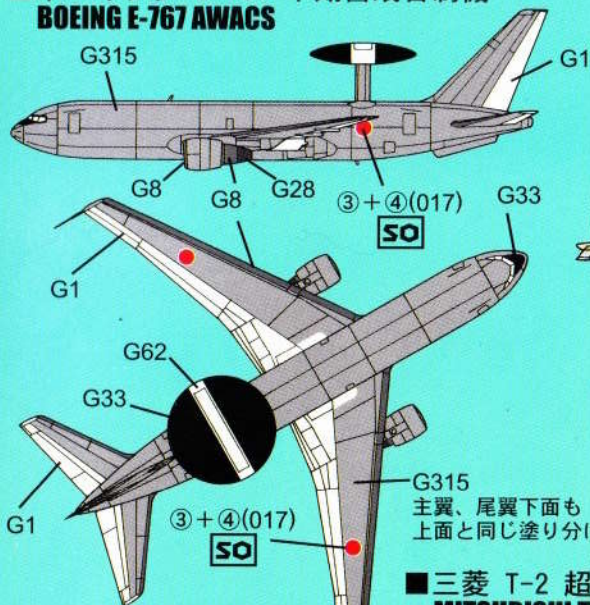

■COLOR GUIDE

G 1	白	YELLOW
G 3	赤	RED
G 8	銀	SILVER
G 15	濃緑色	I/JN GREEN
G 28	黒鉄色	STEEL
G 33	艶消し黒	FLAT BLACK
G 44	タン	TAN
G 54	かきグリーン	KHAK GREEN
G 58	黄橙色	ORANGE YELLOW
G 62	艶消し白	FLAT WHITE
G 73	17カラットグレー	AIRCRAFT GRAY
G 308	グレー-FS36375	GRAY FS36375
G 315	グレー-FS16440	GRAY FS16440

G: GUNZE SANGYO Mr. COLOR  
グンゼ産業ミスターカラー

■三菱 F-1 支援戦闘機  
MITSUBISHI F-1 FIGHTER SUPPORT

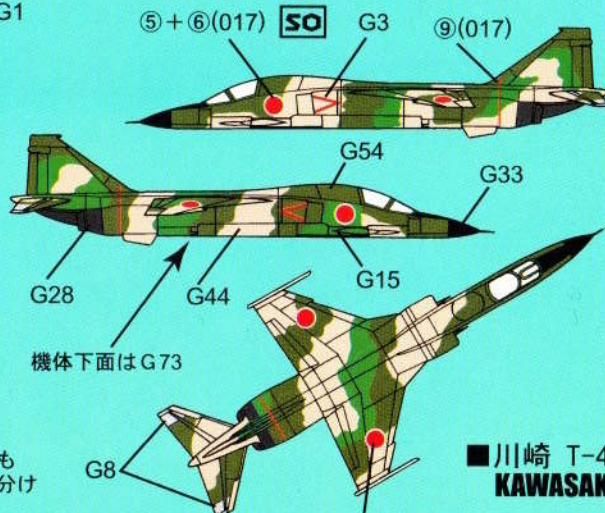

■三菱 T-2 超音速高等練習機  
MITSUBISHI T-2 TRAINING PLANE



●本キットにはデカールが2種  
2枚付属しています。翼下面  
のマークは省略、お手持ちの  
有る方は貼って下さい。  
700-017、700-038

■三菱 F-2 支援戦闘機  
MITSUBISHI F-2 FIGHTER SUPPORT

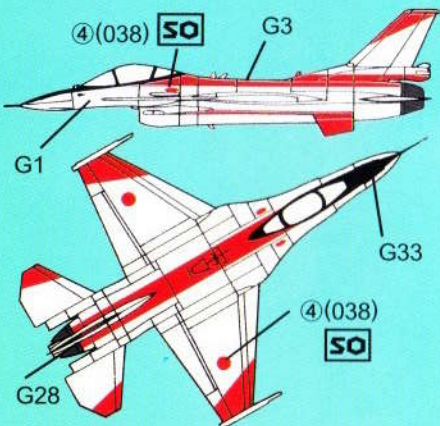

■川崎 T-4 中等練習機  
KAWASAKI T-4 TRAINING PLANE

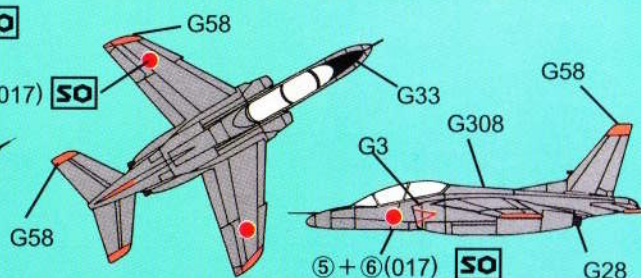

516 航空自衛隊機セット  
THE WEST WINGS 4

PIT-ROAD JAPAN

# PIT-ROAD JAPAN 700-078

## E-767 AWACS

1 2 3 4 5

501 501 502 502 503 503 504 504

6 7 8 9 10 11 12

## F-2

13 14

## F-1/T-2

15 16

## T-4

17 18

**T-4 BLUE IMPULSE**  
**PIT-ROAD JAPAN**  
**700-079** *N N*

19



20



21



22



23



27



24



28



25



29



26



30



J

J

J

J



31

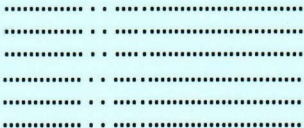

A A A A

A A A A

L L T T