

エリア88

新谷かおるの世界 SCRAMBLE AREA-88

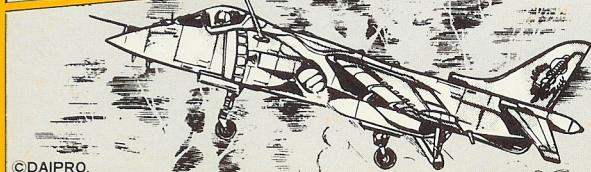
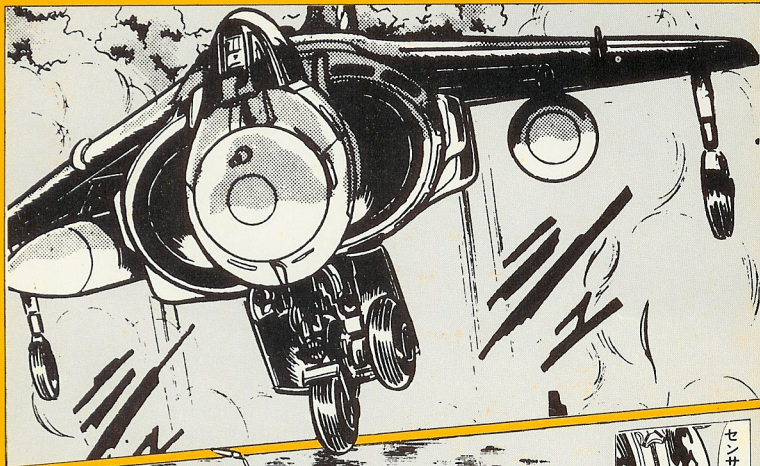
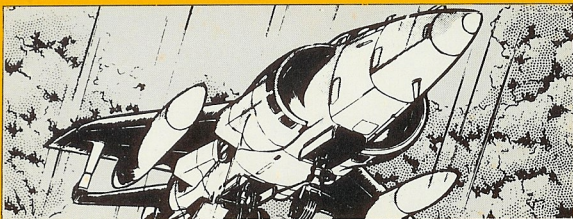

HAWKER SIDDELEY

AV8A /GR3 HARRIER

ROYAL ASLAN AIR FORCE FIGHTER.

前線基地エリア88の鼻先から忽然と現われては消えてしまう敵。翻弄される戦士たち。だが、撃墜した敵のリフト・ジェット（垂直上昇機）から障害物センサーが発見される。狭い場所での幅よせや後退に有効な装置だ。サキの閃きが、出撃を告げる。センサーを取り付けたキムのハリアーを先頭に、狼たちが大空へ駆け上がる。奴らはこの林のどこかに潜んでいるのだ——。

A MESSAGE FOR YOU.

私のエリア88の世界が、ここに3次元で再現されました。あなたも“88.”の戦士たちのようにオリジナルカラー、オリジナルエンブレムを施してみませんか。完成と同時にあなたもエリア88のパイロットです。



HAWKER SIDDELEY
AV8A / GR3 **HARRIER**



- 全幅7.7m
- 全長13.91m
- 全高3.43m
- 総重量
VTOL時8.170Kg
STOL時10.440Kg
- エンジン
ロールスロイス
ペガサス103
- 推力9.750Kg
- 最大速度
マッハ0.95

●アスラン空軍・キム専用機

●HSハリアー/GR-3
英空軍第一スコordonの
所属機です。

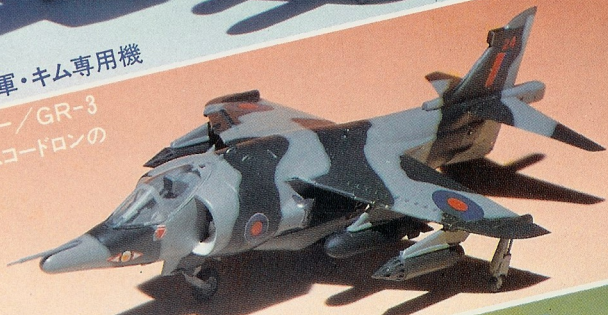

●HSハリアー/AV8A
アメリカ海兵隊VMA-231の
所属機です。

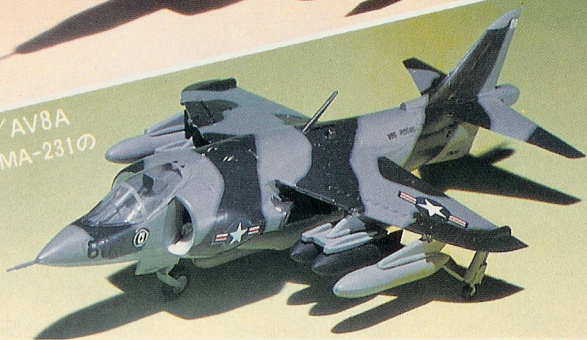

《AV8A/GR3ハリアー》
エリア88・キット完成図



1/24
フィギュア



■レベルカラー■

エリア88キットに
御使用下さい。

全84色
18ml入

各色
¥100



TAKARA

エリア88

AV8A HARRIER

ROYAL ASLAN AIR FORCE FIGHTER.

TAKARA

1/100 SCALE MODEL KIT

H.S.ハリアー

組立説明図

組み立ての注意

- 組み立てる前に一度説明書をよく読んでから組み立てます。
- ナイフ、ニッパー、ヤスリなどの工具を用意しましょう。
- 図中の→は接着する案内です。
- 図中の⋯→は接着しない案内です。
- ○番号はレベルカラー、■番号はデカールの番号です。



《ホーカーシドレーハリアー》

ハリアーはエンジン両側の4つのノズルを回転し、上昇飛行及び水平飛行をすることが出来ます。ホーカー社がイギリス政府に依頼されて、改良を重ね、1966年に第1号機が初飛行を行いました。1971年には、イギリス空軍が誇る世界最初のV/STOL戦闘攻撃飛行隊が誕生しました。

部品図



1/24フィギュア
キム・アバ

A 部品

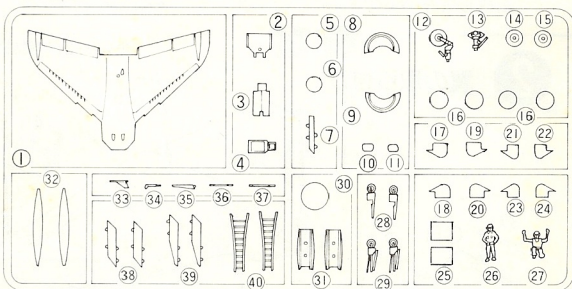

B 部品

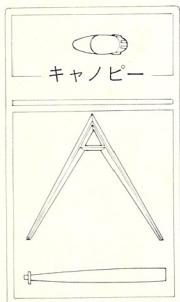
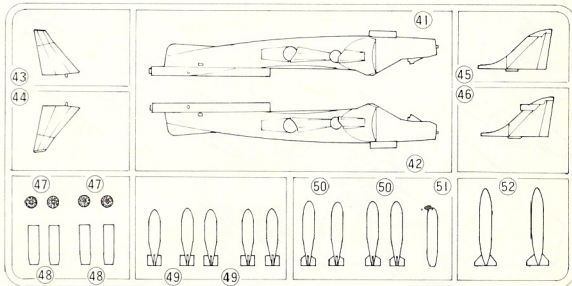

スタンド

この他にデカールがはいっています。

1

胴体の組み立て

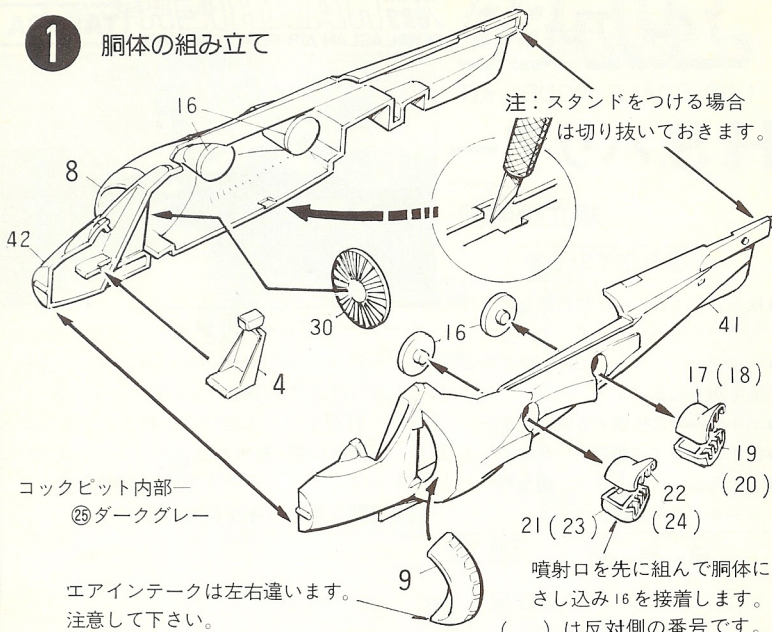

2

翼の取り付け

※GR-3仕様の場合はつけません。

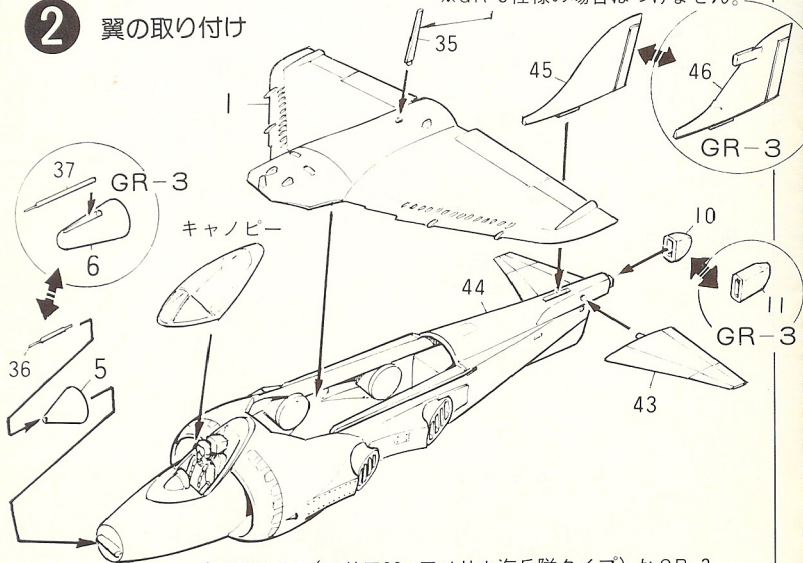

先にAV-8A (エア88・アメリカ海兵隊タイプ) かGR-3
(イギリス空軍) 仕様のどちらかに決めてから組み立てて下さい。

3 下面の組み立て

アデン砲カバー 32 と アンテナ 33 は、接着位置を本体に凹線で表示してありますのでその位置に接着して下さい。

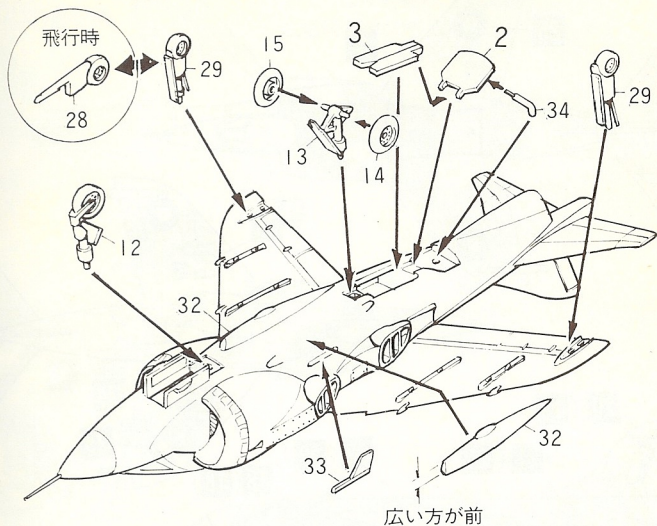

4 武装の取り付け I

パイロン及び爆弾を接着します。
図はエリア88仕様です。

ロケット弾ポッド

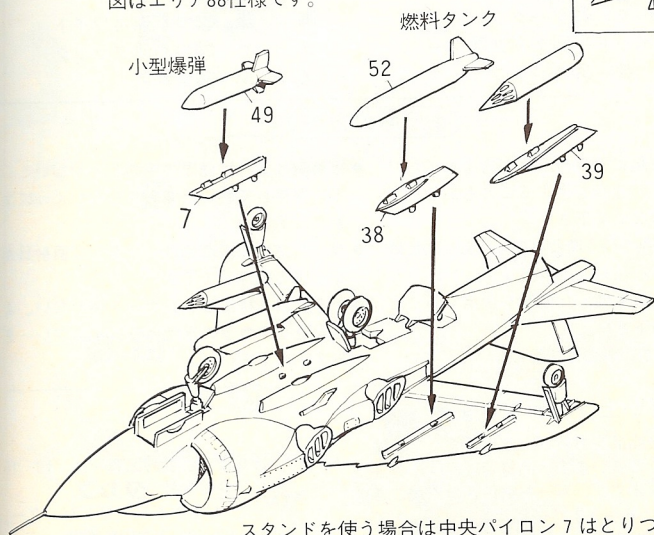
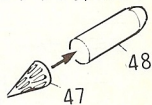

スタンドを使う場合は中央パイロン7はとりつけません。

5

武装の取り付け II

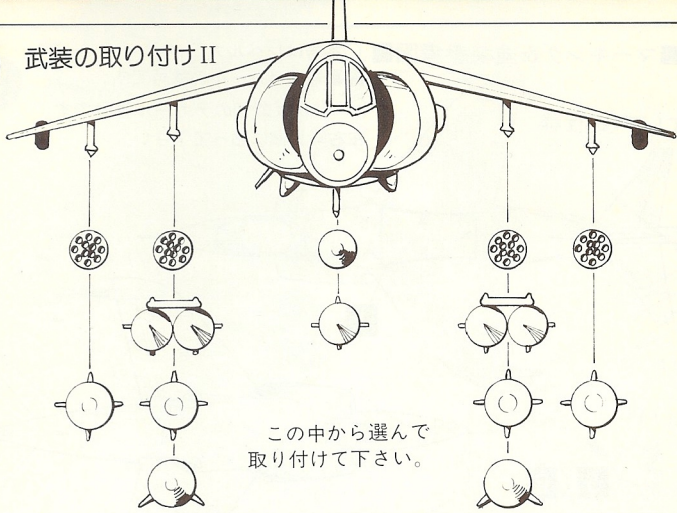

ロケット弾ポッド

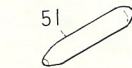
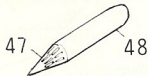

偵察ポッド



燃料タンク

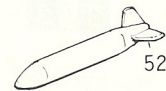

小型爆弾+ラック

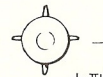

小型爆弾

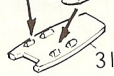

6

アクセサリ

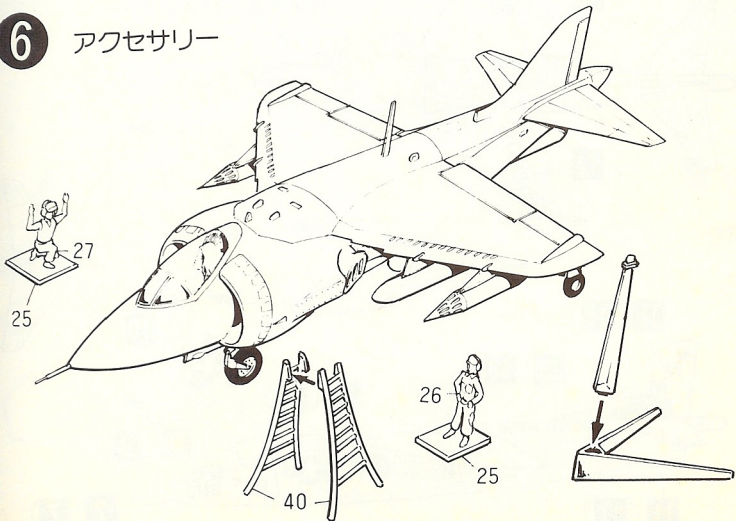

■ マーキング&塗装参考図 ■ ○番号はレベルカラー
 ■番号はデカールの番号です。

() は反対側のデカール番号です。
 左右同じ様に貼って下さい。

エリア88仕様

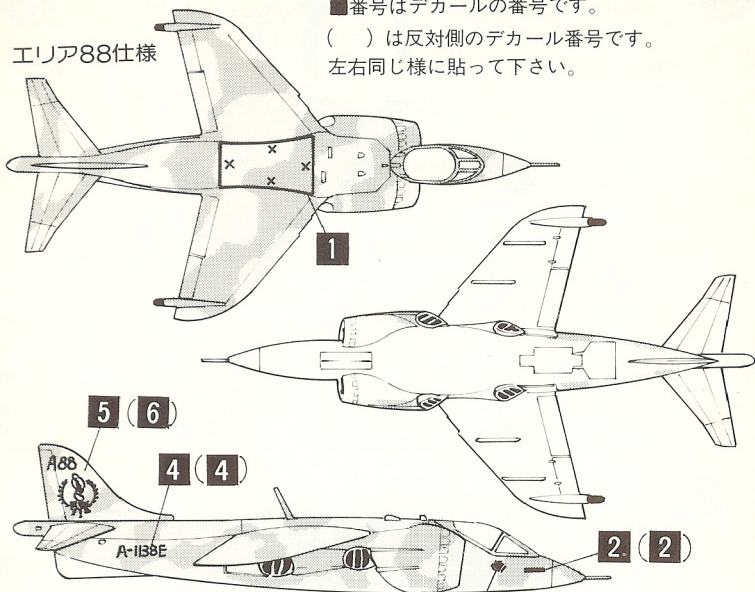

アメリカ海兵隊仕様

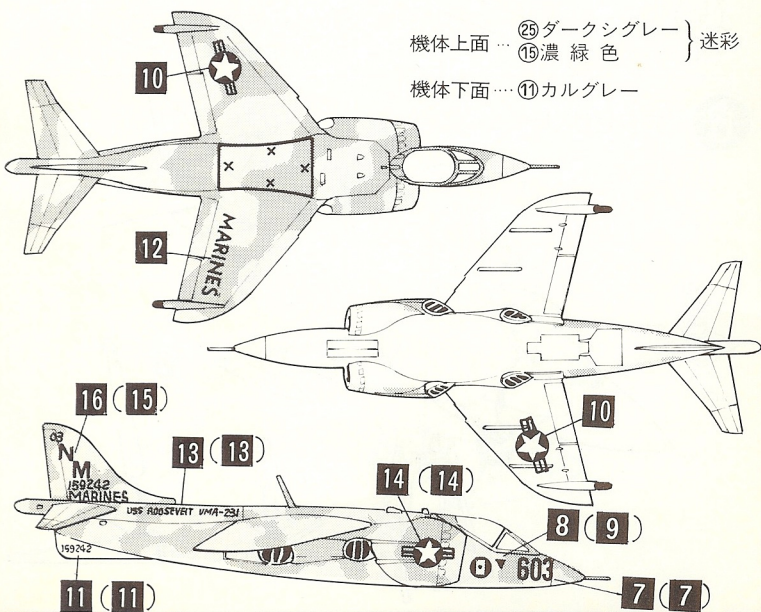

イギリス空軍仕様

機体上下面とも ②⑤ダークシグレー } 迷彩
①⑥濃 緑 色

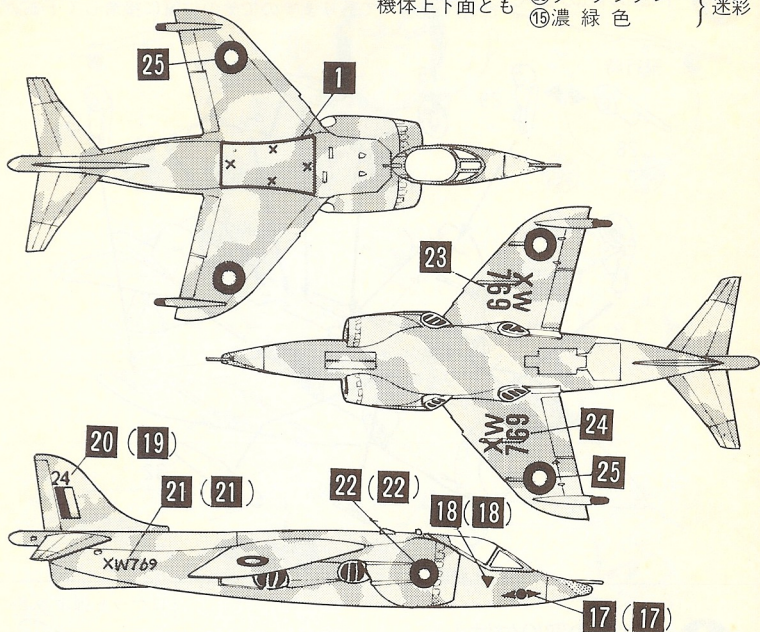

使用カラー

コックピット—②⑤ダークグレー
タンク—②⑤ダークグレー
偵察ポッド—②⑤ダークグレー
爆 弾—③③つや消ブラック

ラ ッ ク—②⑤ダークグレー
脚 部—⑥②つや消ホワイト
タイヤ—③③つや消ブラック
ノ ズ ル—②⑧里鉄色

おうちの方へ

- 塗装や接着剤には有機溶剤が含まれており長時間吸うと健康を害することもあるので故意に吸わないで下さい。
- 塗料や接着剤を使う時及び使ったあとはしばらくの間窓を開けて、換気をよくして下さい。
- 火気近くや火を使った使用を併用することは、おやめ下さい。
- 接着剤は接着以外には使用しないで下さい。
- 接着剤と塗料は幼児の手のとどかないところに保存して、いたづらをしないように注意して下さい。
- 残った塗料・接着剤はふたをして直射日光をさけて保存して下さい。
- 小さいお子様にはシンナーを使わない、より安全なタカラの水溶性カラー・スプレーをおすすめ下さい。

お買い上げのお客さまへ

この度は当社商品をお買い上げ頂きまして、誠にありがとうございます。品質管理には十分注意しておりますが、万一お気付きの点がございましたら、「お客さまサービスセンター」までご連絡くださいますようお願い申し上げます。

〒125 東京都葛飾区青戸 4-19-16
株式会社 **タカラ**
「お客さまサービスセンター」
TEL 03(602)3030(直通)