

STAR WARS™



1/12 scale Plastic Model Kit

STORMTROOPER™

ストームトルーパー

帝国に対して揺るぎない忠誠を誓い、命令には絶対的に従うエリート・ショックトルーパー。どんな環境でも生き延びられるサバイバル装備や温度調節機能を備えた白いアーマーに身を包み、ブラスター・ライフルおよびブラスター・ピストルを巧みに使って集団攻撃で敵を圧倒する。通常のストームトルーパーのほかにも、帝国はスノートルーパーやスカウト・トルーパーなどの特殊ユニットも組織した。

Stormtroopers are elite shock troops fanatically loyal to the Empire and impossible to sway from the Imperial cause. They wear imposing white armor, which offers a wide range of survival equipment and temperature controls to allow the soldiers to survive in almost any environment. Stormtroopers wield blaster rifles and pistols with great skill, and attack in hordes to overwhelm their enemies. Along with standard stormtroopers, the Empire has organized several specialized units, including snowtroopers and scout troopers.



※画像は実写です。*The images are from the films.

※画像と商品とは、多少異なりますのでご了承ください。
※画像の完成品は、塗装してあります。※画像はイメージです。
* The actual product may vary slightly from the images.
* The completed product in the image has been painted.
* The images are for illustrative purposes only.

BANDAI HOBBY SITE
<http://bandai-hobby.net/sw/>

※通信費等はお客様の負担となります。
Any fees accrued by your access method and connection to the website are your own responsibility.

© & ™ Lucasfilm Ltd.

BANDAI 2018 MADE IN JAPAN

0194379



注意

お買い上げのお客様へ 必ずお読みください。

- 本商品の対象年齢は15才以上です。対象年齢未満のお子様には絶対にご与えないでください。
- 小さな部品がありますので、小さなお子様が悪戯で飲み込まないように注意してください。窒息などの危険があります。
- ビニール袋を頭からかぶったり、顔を覆ったりしないでください。窒息する恐れがあります。
- 尖った部分や鋭い部分がありますので、取り扱いや保管場所に注意してください。思わぬケガをする恐れがあります。

CAUTION

Read the following instructions before use.

- This product is for 15 years old and up. Not suitable for children under this age.
- This product contains small parts. Be careful to prevent children from accidentally swallowing them in order to avoid choking.
- Never cover your face with the plastic bag to avoid suffocation.
- Pay attention to sharp parts and edges. Handle and store them with care to avoid injury.

<組み立てる時の注意>

- 組み立てる前に説明書をよく読みましょう。
 - 部品は番号を確かめ、ニッパーなどできれいに切り取りましょう。切り取った後のクズは捨ててください。
 - 部品の加工の標の刃物、工具、塗料、接着剤などのご使用にあたっては、それぞれの取扱説明書をよく読んで正しく使用してください。
 - 塗装には、より安全な「水性塗料」のご使用をおすすめします。
 - 尖った先端や薄い縁端部に触れながら組み立てては十分ご注意ください。
- ※ この商品には道具類は入っていませんので、別にご用意ください。

<Notes on assembly>

- Carefully read the instructions before assembling.
- Check the part numbers, and cut them cleanly with nippers. Discard the remnants.
- Carefully read the user manuals for all edged tools, paints, adhesives, etc. used in assembly and use them correctly.
- Use of water-based paint is recommended for safety reasons.
- Pay extra attention when handling sharp points and edges.
- Tools are not included.

組み立て中に使用されているアイコン
Symbols used in instructions

- ◆ 1-4 の順番で組み立てる
• Assemble in numerical order 1, 2, 3, 4...
- ☒ どちらかを選んで取り付ける
• Select a part to attach.
- ✂ 切り取り注意
• Do not cut.

各部品はニッパーなどで、きれいに切り取りましょう。
Use modeling nippers to trim the excess sprue from each part.

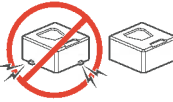

※説明のイラストは一例です。* Illustrations are examples.

PC部品は軟質素材のため、つぶさないようにしっかり取り付けましょう。

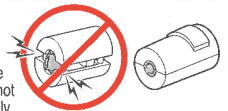

PC (poly-cap) parts are made of a soft material. Take care not to crush them during assembly.
※説明のイラストは一例です。* Illustrations are examples.

パーツリスト Parts List

(X印は使用しないパーツです。)
(X indicates parts not needed.)

Aパーツ (PS)
A Parts

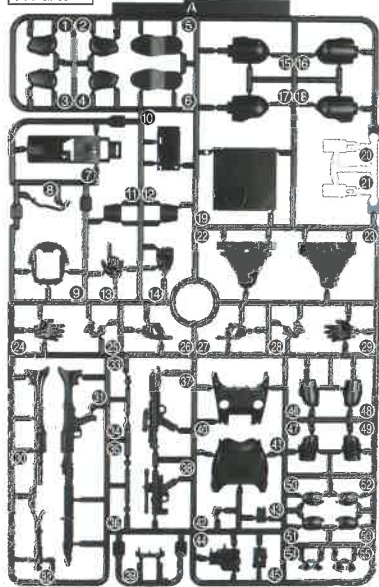

Bパーツ (PS)
B Parts

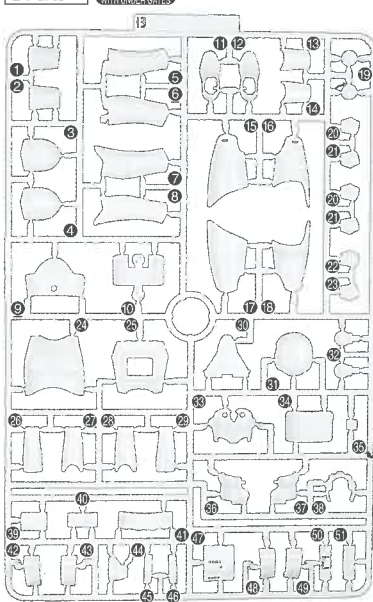

PCF-6ACパーツ (PE)
PCF-6AC Parts

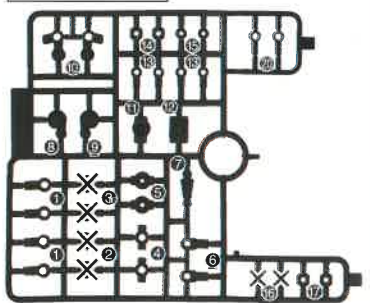

SWB3パーツ (PS)
SWB3 Parts



シール Stickers



水転写式デカール Water decals

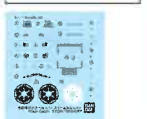

(シールか水転写式デカールは好きな方をお選びください。)
(Choose either stickers or water decals.)

※クリアパーツの中には、製造工程上気泡が入っているものがあります。ご了承ください。
* Bubbles may be present in the clear parts from manufacturing.

【お買い上げのお客様へ】万が一一部品に不良品がありましたら、その部品を取りはずし、商品名、部品の記号、部品番号、不具合の症状を書いて、下記までお送りください。良品と交換させていただきます。また、部品をこわしたり、なくした場合は部品通販をご利用ください。代金は料金表を参照していただき、商品番号/商品名/部品の記号/部品番号/数量を明記していただき、部品注文カード(部品注文カードのコピー、手書き可)、部品代+送料の料金(100円単位を定額小海越、100円未満を切手)と共に封書にお送りください(封書の裏に必ずお客様の名前/ご住所/年齢をお書きください)。送料は実際に部品をご用意した際の重量によって変わります。また、別途手数料が必要な送付方法をご希望の場合、別料金となります。料金の不足分はご請求、超過分は残額をお返し致します。ただし、それ以外にかかった手数料等はお客様のご負担となります。在庫が足りない場合は誠に申し訳ございませんがご注文をお返し致します。ご購入いただきました個人情報につきましては、商品・部品の発送及び情報の提供以外には使用致しません。部品注文の方法は、HPでもご紹介しております。詳しくは http://bandai-hobby.net/SC/2007/10/post_55.html ▶「部品注文のしかた」をご参照ください。通信費等はお客様のご負担となります。※お送りした部品に不良がある場合は、お客様都合での注文内容の変更、キャンセル、交換、返品は受け付けておりませんので予めご了承ください。

International customers, please visit: <http://bandai-hobby.net/en/>

■申し込み先
〒420-8681 静岡県静岡市葵区長沼500-12
(株)バンダイ静岡相談センター
TEL 054-208-7520

【料金表】●部品代、送料は切り取った1個の料金です。

部品番号	取扱説明書	SWB3	シール類	その他の部品
部品代	100円	200円	各60円	各60円
郵送料	82円	140円	82円	120円

●部品の価格および送料は変更する場合があります。部品代には、消費税が含まれています。郵送料が改訂された場合は新料金が適用されます。

FOR CUSTOMERS IN JAPAN ONLY.

部品注文カード ★ 0194379

1/12 SCALE スター・ウォーズ
ストームトルーパー

必要な部品の記号・番号・数量をかく

●注文された理由(○で囲む) (こわしたくない)

日中ご連絡可能な電話番号・年齢

() () () ()

2439792 '18.04

2018.04/SA・ON ※コピー使用可

部品の探しかた Finding parts

※説明書のパーツに書いてある番号と同じものをランナーから探しましょう。
(パーツリストと合わせて見ると、探しやすいですよ。)

* All parts are numbered. Follow the instructions and find correct parts on the sprue.

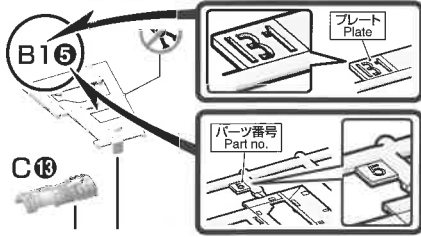

※説明のイラストは一例です。* Illustrations are examples.

パーツの切り取りかた How to cut out parts

① まず、パーツから少し離れた位置にニッパーの刃を入れて切り取ります。
Cut a part with nippers with some margin.

② ニッパーの刃をパーツに密着させてゲートを切り取れば、きれいに仕上がります。
Cut the margin with the blade of the nippers for a clean finish.

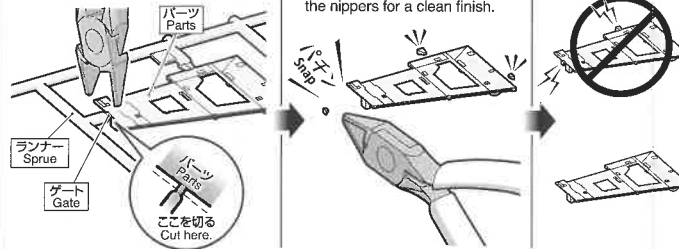

※説明のイラストは一例です。* Illustrations are examples.

組み立てで使用するまでは、パーツは切り取らないでください。 Do not separate parts until assembly.

1

1-1

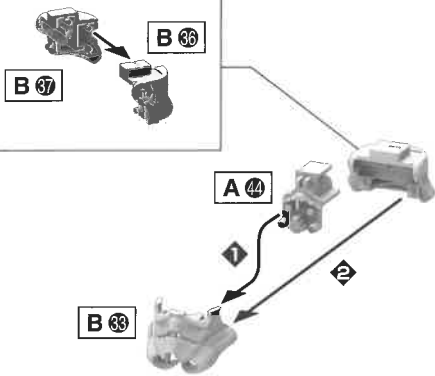

2

2-1

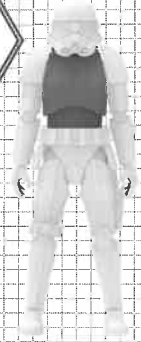

※奥までしっかりはめ込みます。
* Tightly fit the parts as far as they will go.

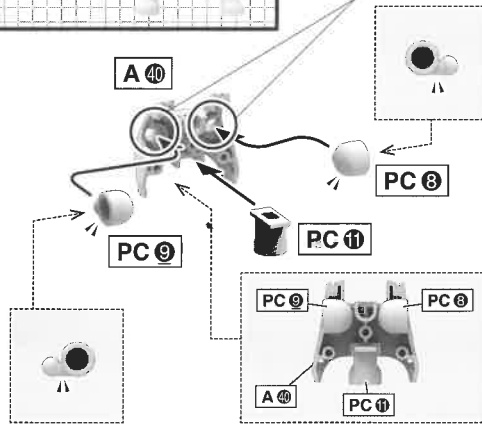

2-2

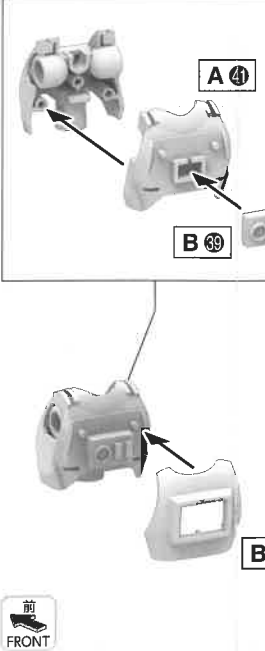

前
FRONT

1-2

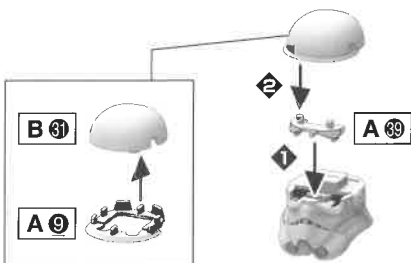

2-4

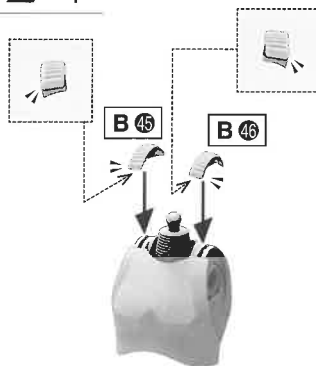

2-5

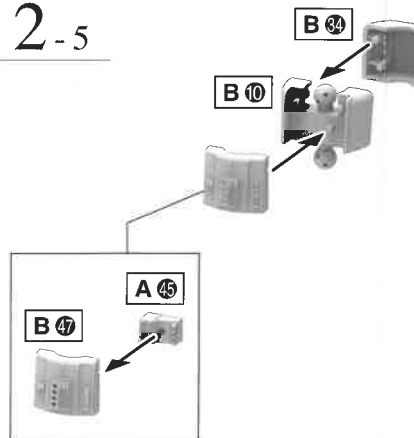

アンダーゲートの切り取りかた Trimming under-gate material

※アンダーゲートと表記されているパーツには裏側等にゲートがあります。
 ▶の印が付いている部分は忘れないようにきれいに切り取ってください。
 * Parts designated UNDER GATE have excess sprue on their inner or back sides. Make sure to trim the portions indicated by the ▶ arrow.

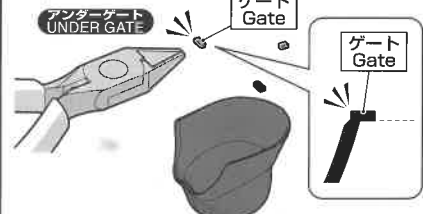

※説明のイラストは一例です。* Illustrations are examples.

parts from sprue until ready to assemble.

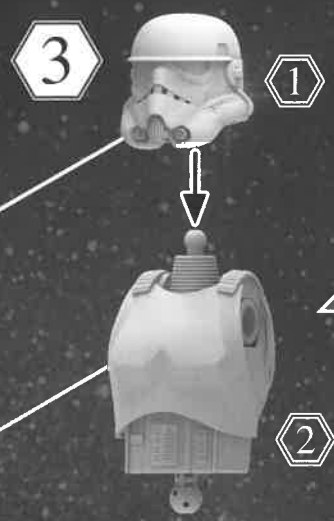

2-3

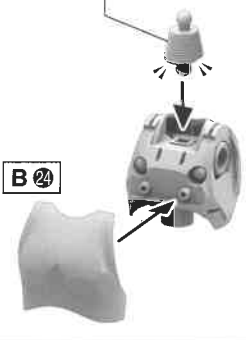
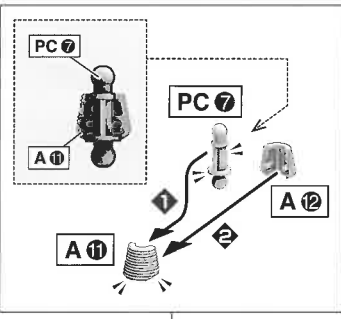

B25

前 FRONT

2-6

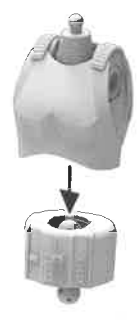

4

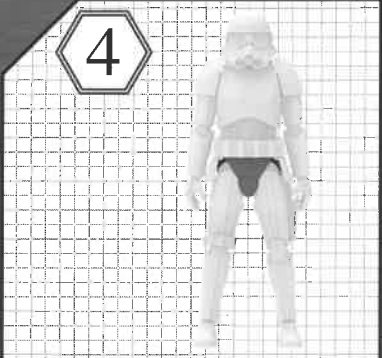

4-1

※奥までしっかりはめ込みます。
 * Tightly fit the parts as far as they will go.

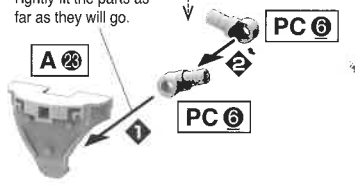

4-2

※穴の開いている方が上
 * Hole facing upward

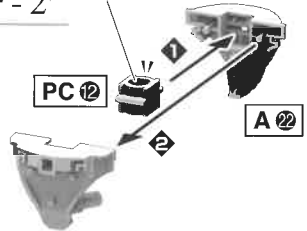

4-3

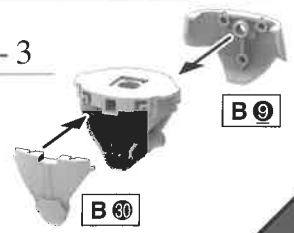

6

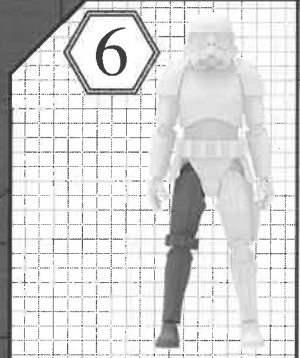

6-1

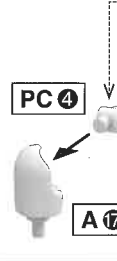

6-3

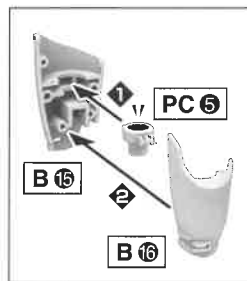

CHECK!

※△印のある方が上
 * The side with the △ should face upwards

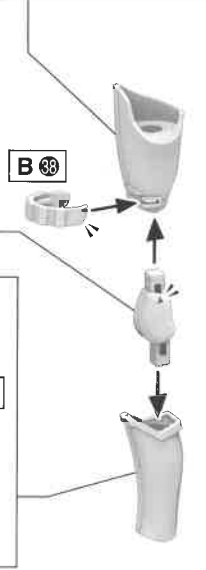
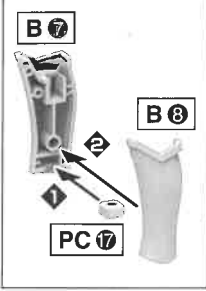

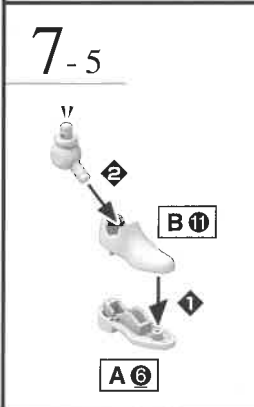
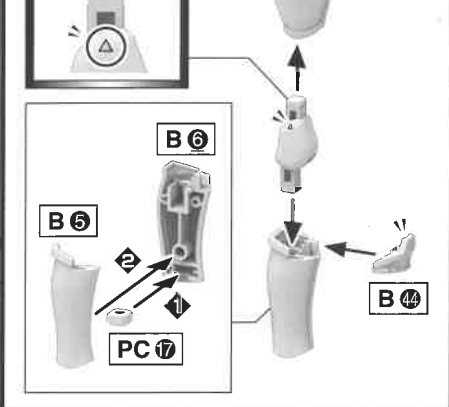
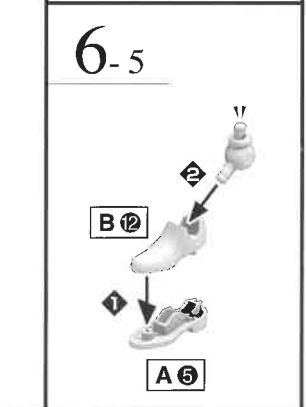
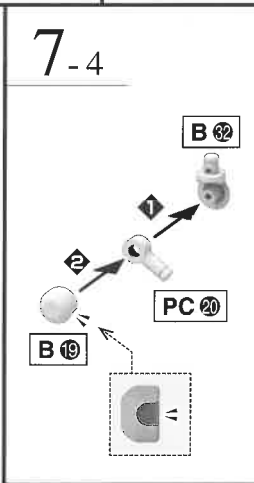
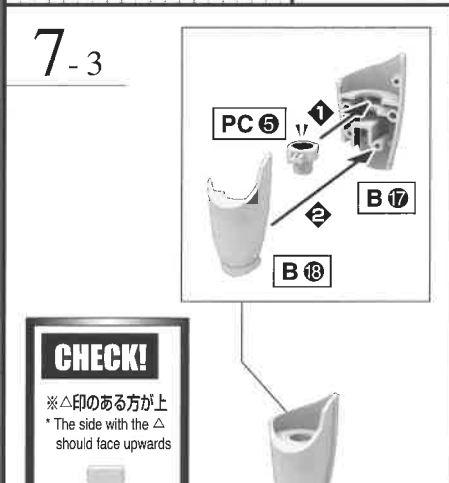
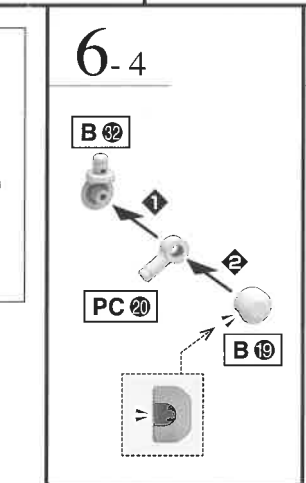
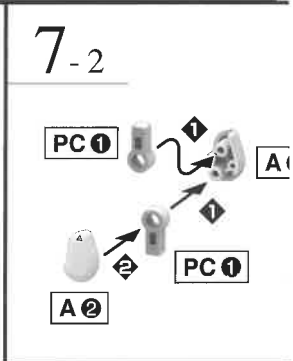
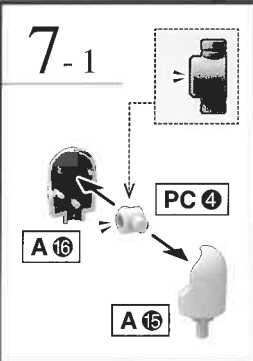
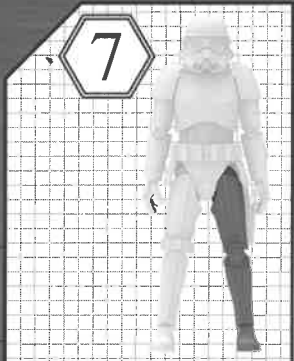
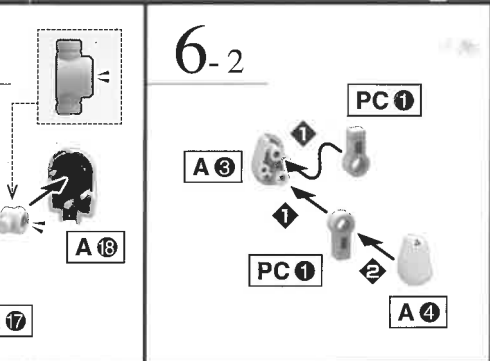
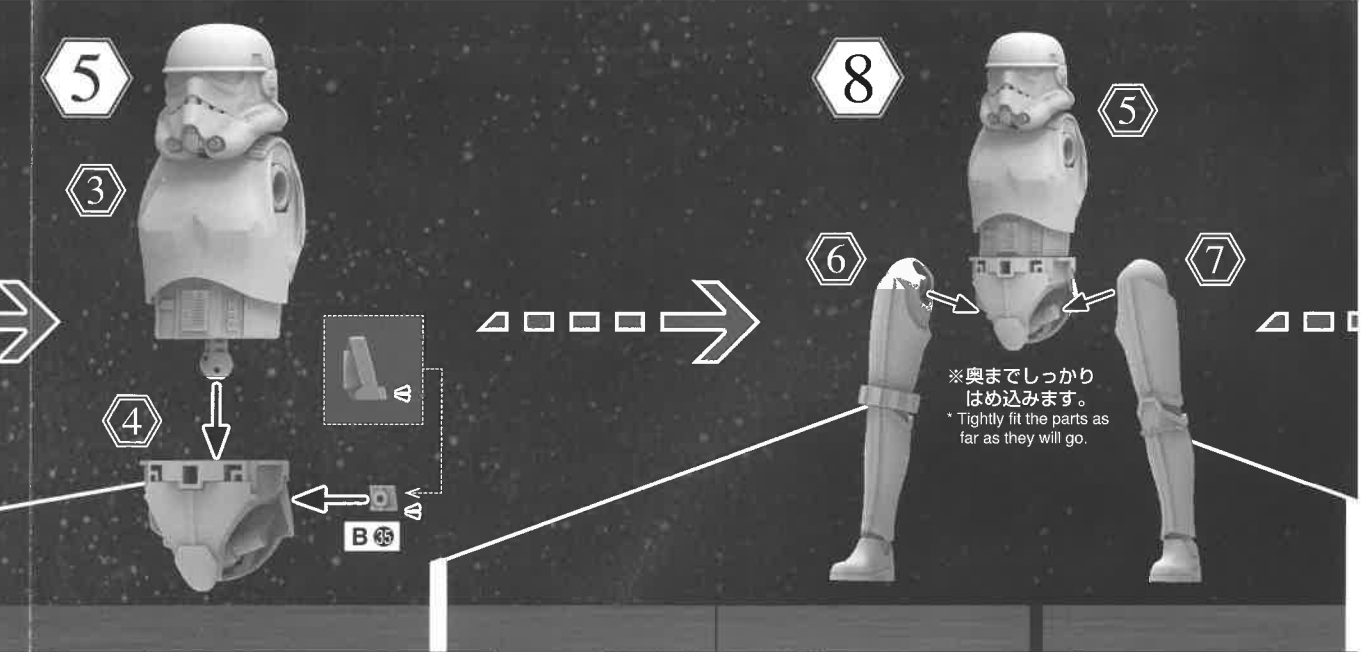

10

9

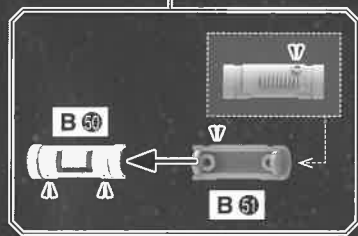
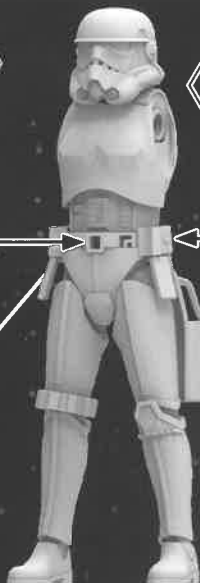
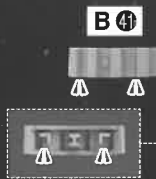

9

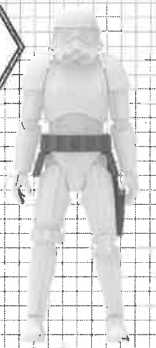

9-1

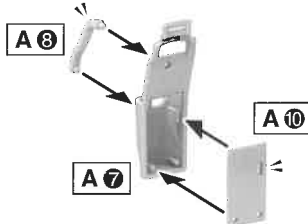

11

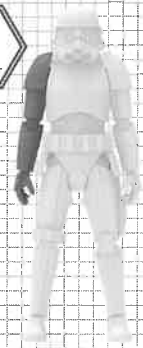

11-1

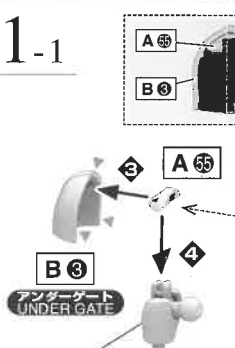

9-2

パターンA
Pattern A

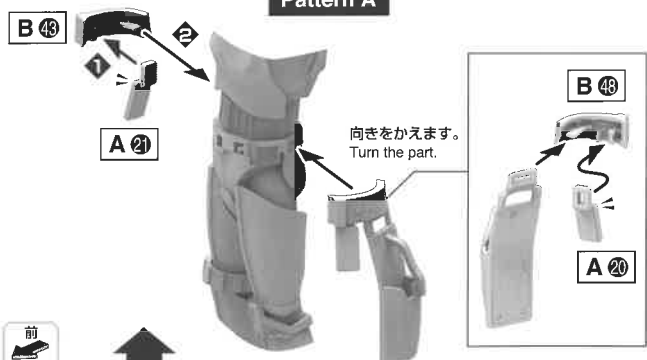

前
FRONT



パターンB
Pattern B

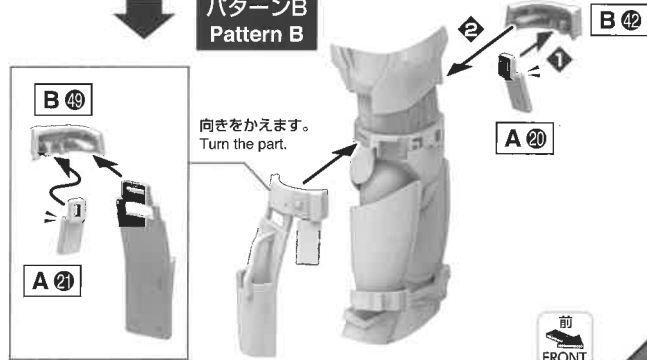

前
FRONT

11-3

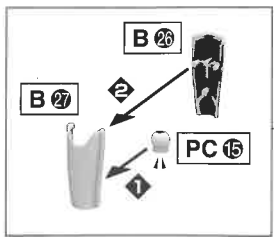
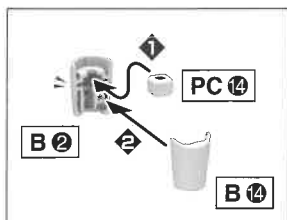

11-



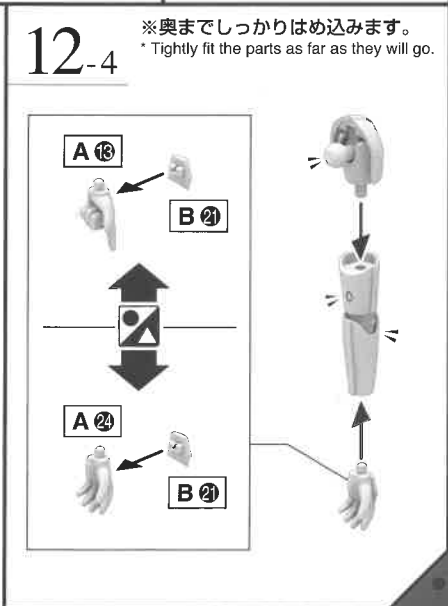
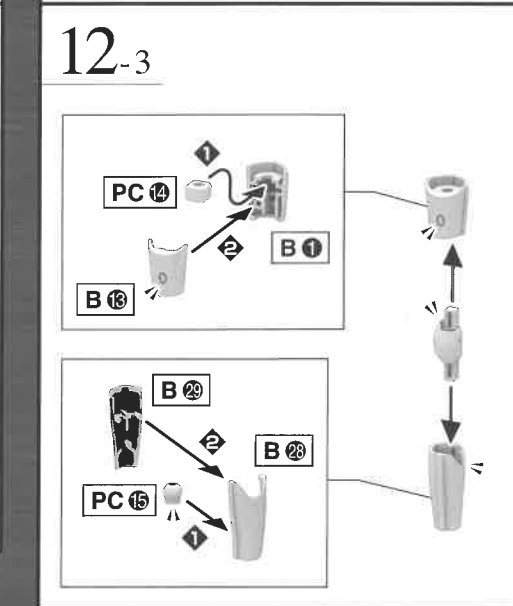
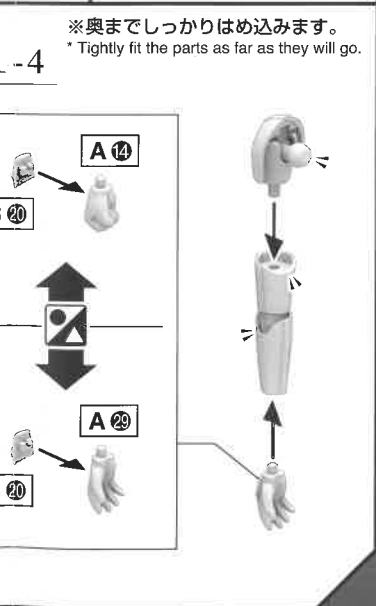
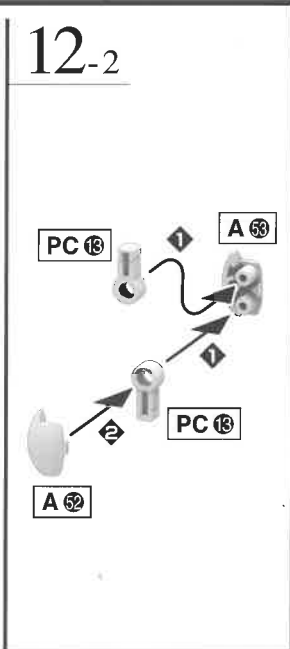
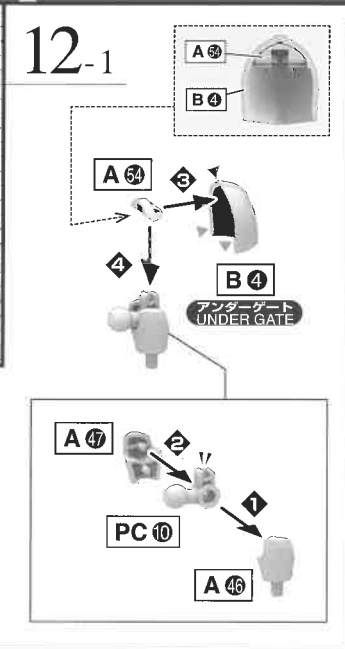
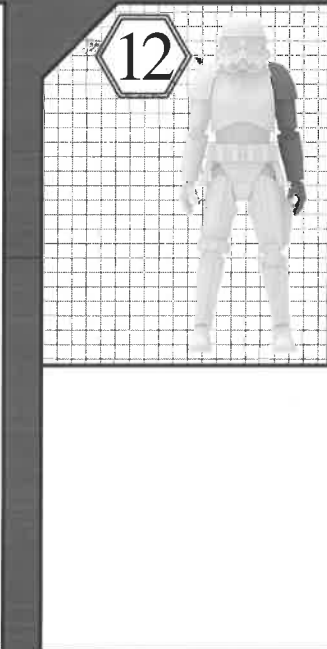
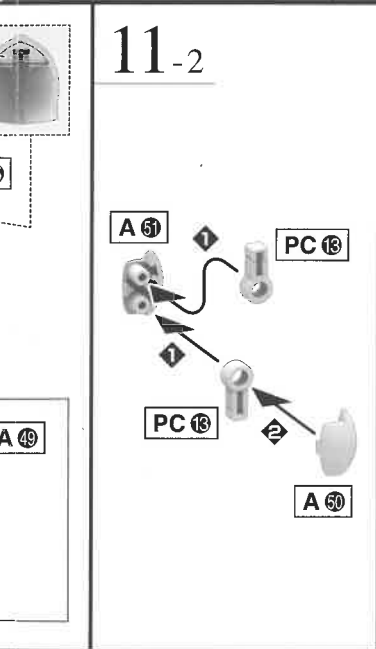
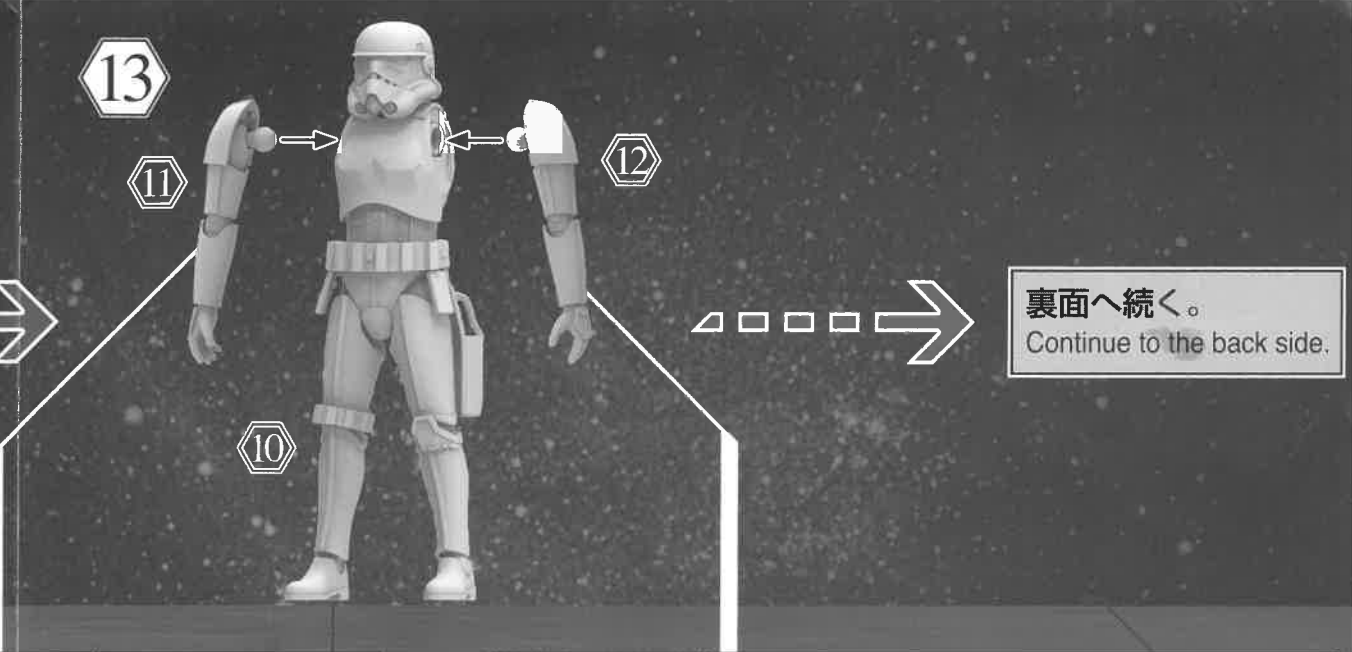

※奥までしっかりはめ込みます。
* Tightly fit the parts as far as they will go.

※奥までしっかりはめ込みます。
* Tightly fit the parts as far as they will go.

14



14-1

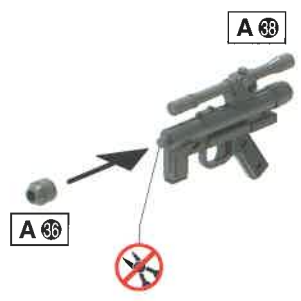

14-3

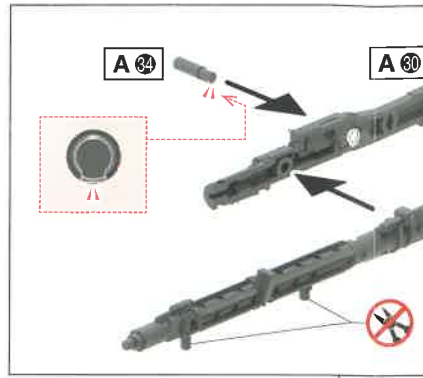

14-2

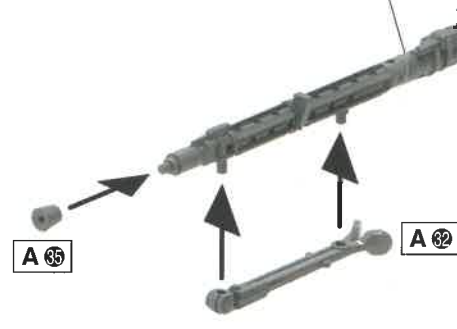
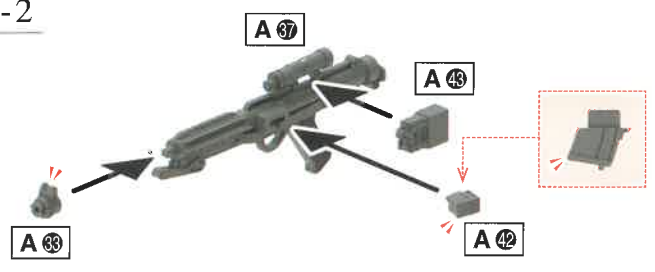

15

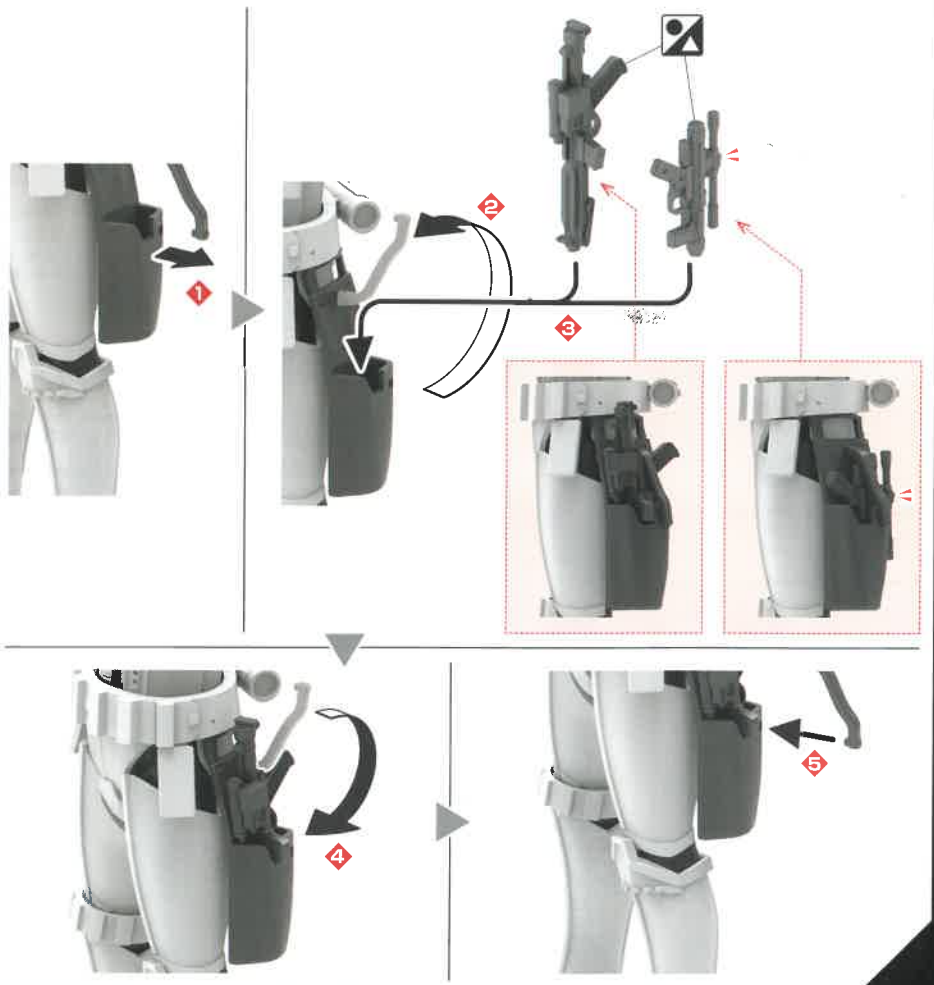

16

16-2



他のスター...
台座を連結す
Other BANDAI
bases may also

14-4

〈武器用手首〉 (Weapon-holding hand)

※手首は外しておきます。
* Remove the wrist part.

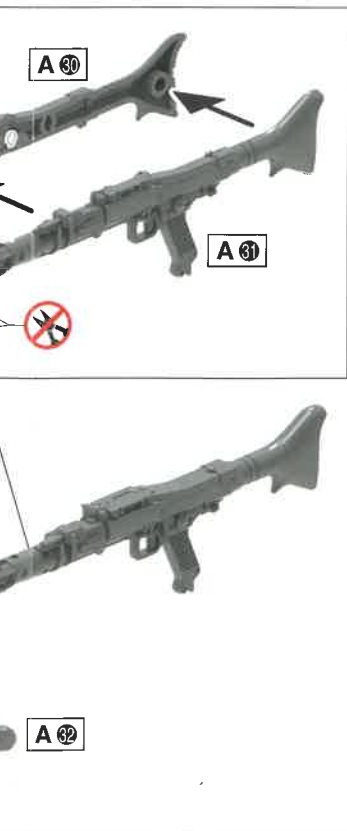

右手: B 22
RIGHT HAND: B 22
左手: B 23
LEFT HAND: B 23

右手: A 27
RIGHT HAND: A 27
左手: A 26
LEFT HAND: A 26

右手: A 28
RIGHT HAND: A 28
左手: A 25
LEFT HAND: A 25

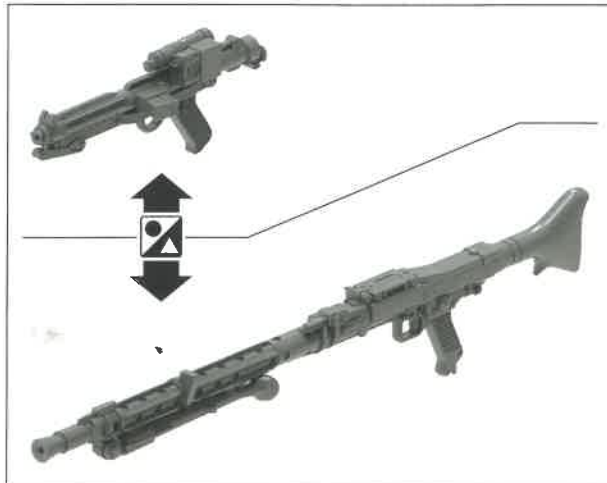

16



16-1

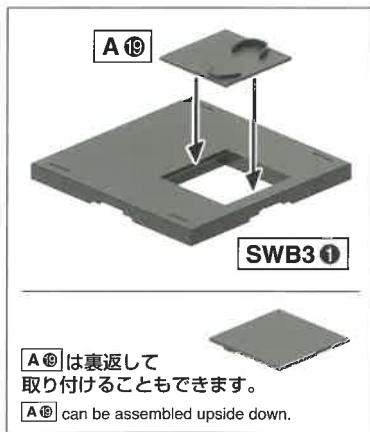

A 10 は裏返して
取り付けられることもできます。
A 10 can be assembled upside down.

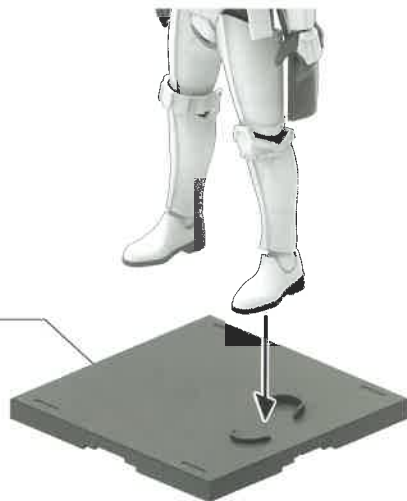

16-2

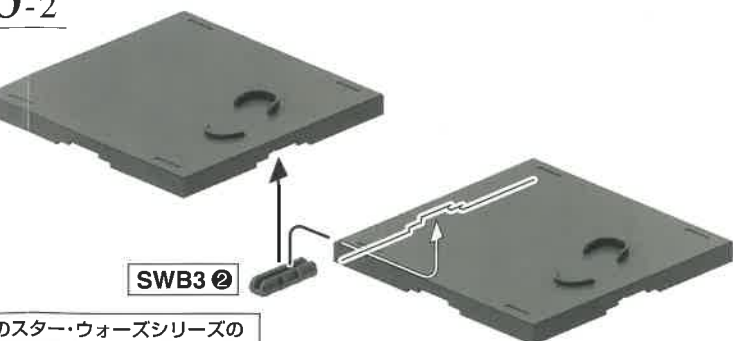

スター・ウォーズシリーズの
座を連結することもできます。
er BANDAI Star Wars model kit
es may also be jointed together.

※バンダイプラモデルアクションベース2
(別売り)差し込み用(丸型)BA4-A に対応しています。

* Compatible with BA4-A (round) connector for the ACTION BASE 2 (sold separately).

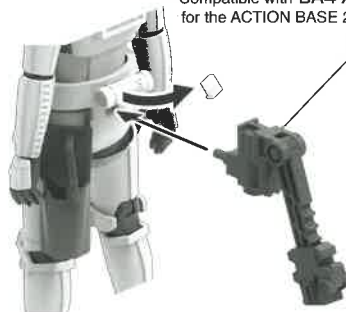

※説明のため、一部画像を省略しています。

* For explanatory purposes, some images have been omitted.

マーキングロケーション/カラーガイド (外観仕上げ)

Marking Location / Color Guide (exterior finish)

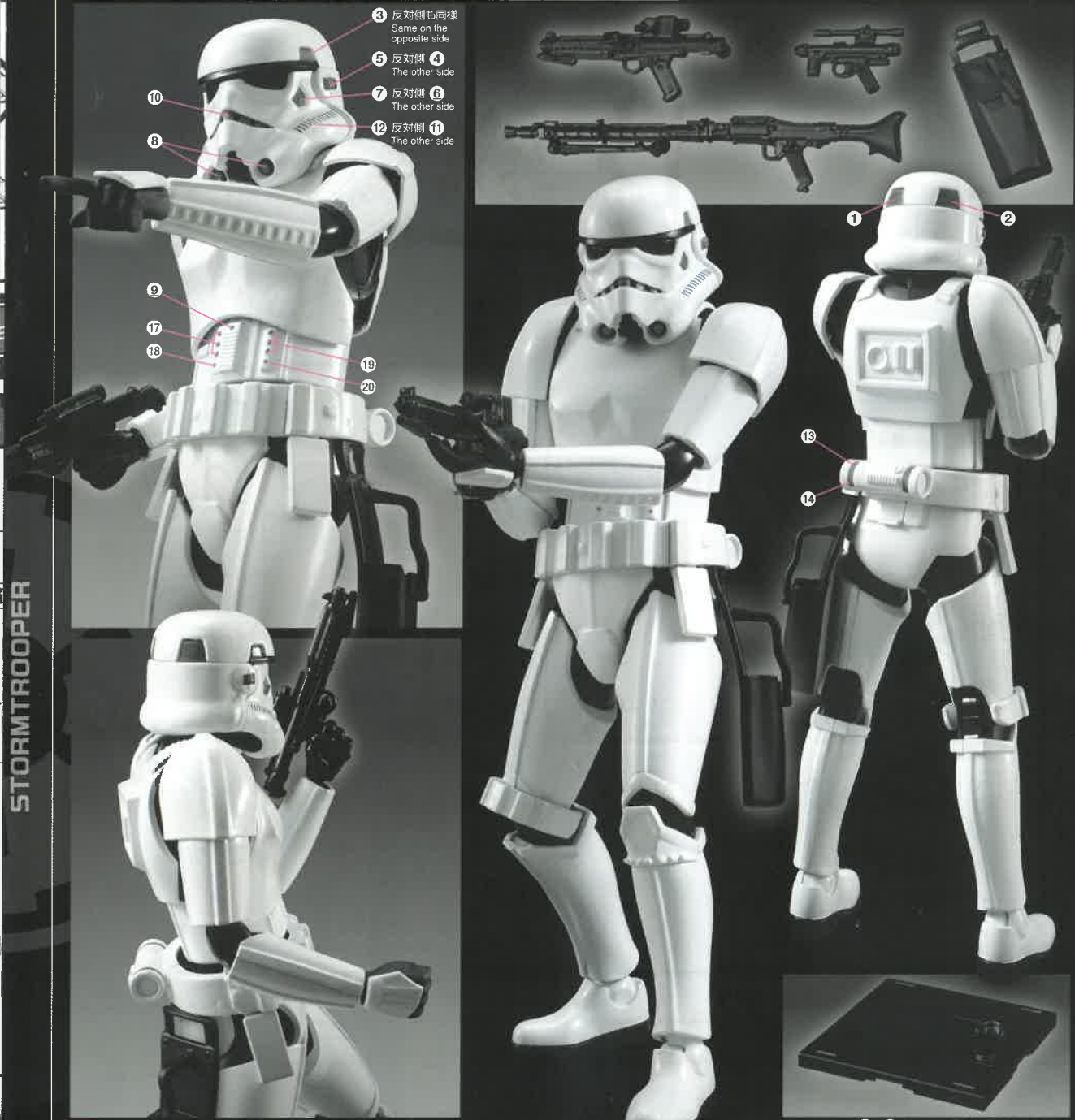

STORMTROOPER

- 3 反対側も同様
Same on the opposite side
- 5 反対側 4
The other side
- 7 反対側 6
The other side
- 12 反対側 11
The other side

- 10
- 8
- 9
- 17
- 18
- 19
- 20

- 1
- 2

- 13
- 14

15、16のマークはご自由にお貼りください。
Apply markings 15 and 16 to your preference.

MARKING



シールと水転写式デカールのいずれかをお好みで貼ってください。画像の位置と●内の番号を見て貼っています。(マークの内容は同じです。)
●内はシール、水転写式デカールの番号です。
Apply either stickers or water decals by verifying the number (●) and marking location guide. Designs of both types of markings are identical.

※粘り剤が乾くまで、手を触れないでください。 ※デカールを貼る部分のキットパーツの油分を、あらかじめ中性洗剤などでふせると一層よく密着します。 ※デカールを貼るための道具(ハケミ、ピンセット、綿棒など)は、別にご用意ください。 ※複雑な凹凸形状等に貼るデカールには密着させるために、別売りの水転写式デカール用軟化剤や水転写式デカール用脱泡剤をご使用ください。

水転写式デカールの貼り方 How to apply Water Decals.



1. マークより大きめに切り出し、ぬるま湯に約3秒浸し、ピンセットで引き上げる。2. 台紙からデカールがずべるようになったら、表を上にしてすべらせて貼る。3. 綿棒などで押して、気泡を取る。
1. Cut out the decal, leaving a little margin around the design. Place the decal in lukewarm water for 3 seconds, and then take it out with tweezers. 2. When the decal is ready to slide off the backing paper, apply it by sliding it onto the surface of the model. 3. Press with a cotton swab or other absorbent item to squeeze out air bubbles.

COLOR GUIDE

- よりリアルに仕上げたい方は、こちらの基本色をご確認ください。 ■ For a more life-like finish, refer to the color guide.
 - 顔面にはより安全な「水性塗料」のご使用をおすすめします。 ■ Use of water-based paint is recommended for safety reasons.
 - カラー部分は参考色であり、画像とカラーガイドの色は異なる場合があります。 ■ The color blending is shown for reference and the actual color may differ from the image.
- | | |
|--|---|
| ■ 装甲パーツ：ホワイト(100%)
Armor: White (100%) | ■ プラスター：ブラック(100%)
Blaster: Black (100%) |
| ■ 本体、ホルスター ブラック部：ブラック(100%)+つや消し剤(フラットベース)(少量)
Body / Holster (black part): Black (100%) + Flat base (small dose) | ■ 側頭部等グレー部：ニュートラルグレー(100%)
Head (gray part): Neutral gray (100%) |

■ 目：クリアグリーン(70%)+ブラック(30%)
Eyes: Clear green (70%) + Black (30%)

※ この商品には、1/12 ストームトルーパーが1セット入っています。 This package contains one set of 1/12 STORMTROOPER.
← キャンペーンを実施する場合があります。店舗する際に使用するのとしておいてください。(Valid only in Japan.)

※ ここに掲載している情報は2018年4月現在のものです。 * The information is current as of April, 2018